

# PHILIPS

# Service

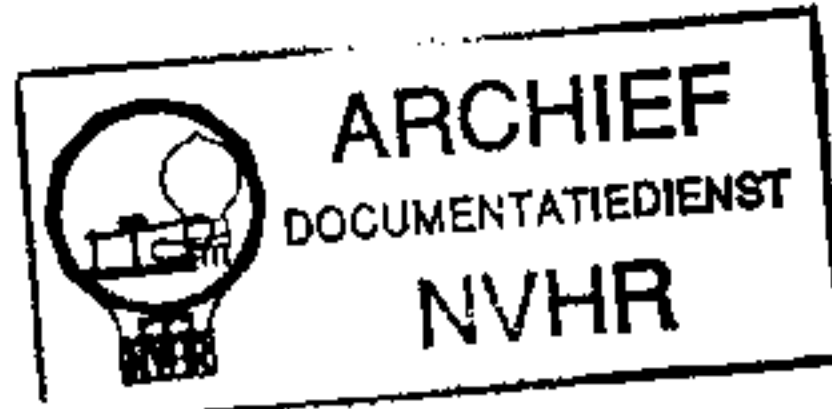

## GRAMOPHONES

# 22GF528/02/04/33

## /22/43/16

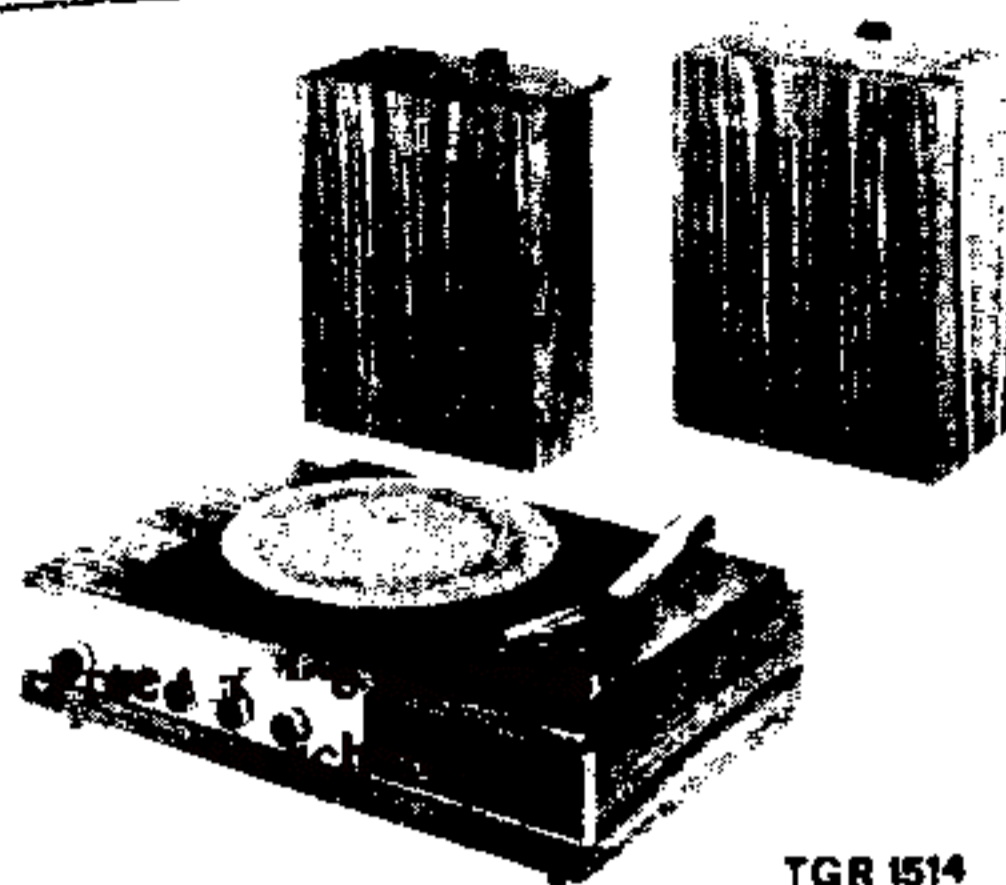

TGR 1514



The 22GF528 is a record player with stereo amplifier in a wooden cabinet and two loudspeakers built into the lids.

### Technical data

Mains voltages : 110-127-220-240 V  
 Mains frequency : 50 c/s  
 Power consumption : 30 W  
 Output power : 2x4 W  
 Loudspeakers : AD 3706 SM (4822 240 50046) (8 Ω)  
 Weight : 6,8 kg  
 Dimensions : 410x260x200 mm

To remove the cabinet, only the two screws underneath the turntable need be removed.

For repairs and replacing parts, refer to the service notes of the 22GC028 with exception of the code numbers stated in the list of mechanical parts.

Le 22GF528 est un tourne-disques avec amplificateur stéréo dans un boîtier en bois, dans les couvercles duquel se trouvent deux haut-parleurs.

### Caractéristiques techniques

Tension secteur : 110-127-220-240 V  
 Fréquence secteur : 50 Hz  
 Consommation : 30 W  
 Puissance de sortie : 2x4 W  
 Haut-parleur : AD 3706 SM (4822 240 50046) (8 Ω)  
 Poids : 6,8 kg  
 Dimensions : 410x260x200 mm

Pour retirer le tourne-disques de son boîtier on n'a qu'à enlever les 2 vis sous le plateau.

Pour réparation et remplacement de pièces de rechange du tourne-disques, se référer à la documentation Service du 22GC028, exception faite des numéros de code, qui se trouvent sur la nomenclature des composants mécanique.

El 22GF528 es un tocadiscos con amplificador de estereo en una caja de madera, provisto de dos altavoces, en dos cubiertas.

### Características

Tensiones de red : 110-127-220-240 V  
 Frecuencia de red : 50 Hz  
 Potencia consumida : 30 W  
 Potencia de salida : 2x4 W  
 Altavoz : AD 3706 SM (4822 240 50046) (8 Ω)  
 Peso : 6,8 kg  
 Dimensiones : 410x260x200 mm

Para retirar el tocadiscos de su caja es sólo necesario quitar los dos tornillos por debajo del plato giratorio.

Para la reparación y sustitución de piezas del tocadiscos se remite a la Documentación de Servicio del 22GC028, excepción hecha de los nos. de código que figuran en la lista de piezas mecánicas.

De 22GF528 is een platenspeler met stereoversterker in houten kast met twee luidsprekers in de deksels.

### Technische gegevens

Netspanningen : 110-127-220-240 V  
 Netfrequentie : 50 c/s  
 Opgenomen vermogen : 30 W  
 Uitgangsvermogen : 2x4 W  
 Luidspreker : AD 3706 SM (4822 240 50046) (8 Ω)  
 Gewicht : 6,8 kg  
 Afmetingen : 410x260x200 mm

Om de platenspeler uit te kasten behoeft men slechts de 2 schroeven onder de draaitafel te verwijderen.

Voor reparatie en vervanging van onderdelen van de speler wordt verwezen naar de Servicedocumentatie van de 22GC028 met uitzondering van de codenummers, die in de mechanische stuklijst staan.

Der 22GF 528 ist ein Plattenspieler mit Stereo-Verstärker in Holzgehäuse mit zwei Lautsprechern in zwei Deckeln.

### Technische Daten

Netzspannungen : 110-127-220-240 V  
 Netzfrequenz : 50 Hz  
 Aufgenommene Leistung : 30 W  
 Ausgangsleistung : 2x4 W  
 Lautsprecher : AD 3706 SM (4822 240 50046) (8 Ω)  
 Gewicht : 6,8 kg  
 Abmessungen : 410x260x200 mm

Um den Plattenspieler auszubauen werden nur die beiden Schrauben unter dem Plattenteller entfernt.

Für Reparatur und zum Ersetzen von Einzelteilen des Spielers wird auf die Kundendienstanleitung des 22GC028 verwiesen mit Ausnahme der Kodenummern, die in der Liste mechanischer Einzelteile aufgeführt sind.

Index: CS6699 - CS6703.

CS6699

SERVICE INFORMATION										
---------------------	--	--	--	--	--	--	--	--	--	--

R	526	530	532	533	442	534	535	536	540	541	542	543	544	444	445	548	549	550	554	556	558	562	568	569	570	572	573	501	574	575			
C	726	727	728	729	730	731	732	733	734	735	737	738	739	740	741	742	743	744	745	746	747	750	751	752	753	754	755	756	757	758	759	760	403

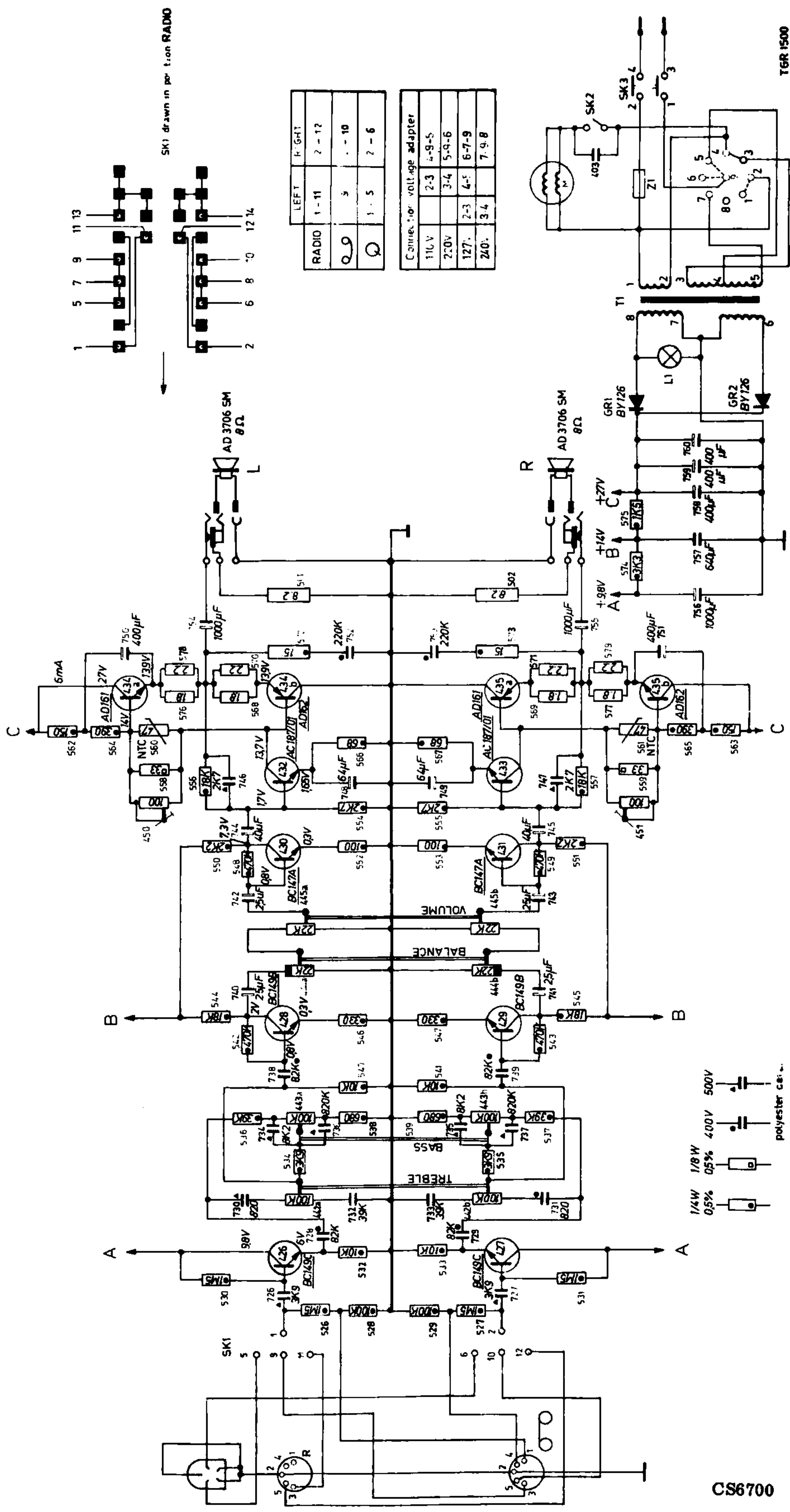

SK1 drawn in position RADIO

RADIO	LEFT	RIGHT
1	1-11	2-12
2	3	10
3	1-5	2-6

Carrier: 100 voltage adapter	
110V	2-3 4-9-5
220V	3-4 5-9-6
127V	2-3 4-5 6-7-9
240V	3-4 7-9-8

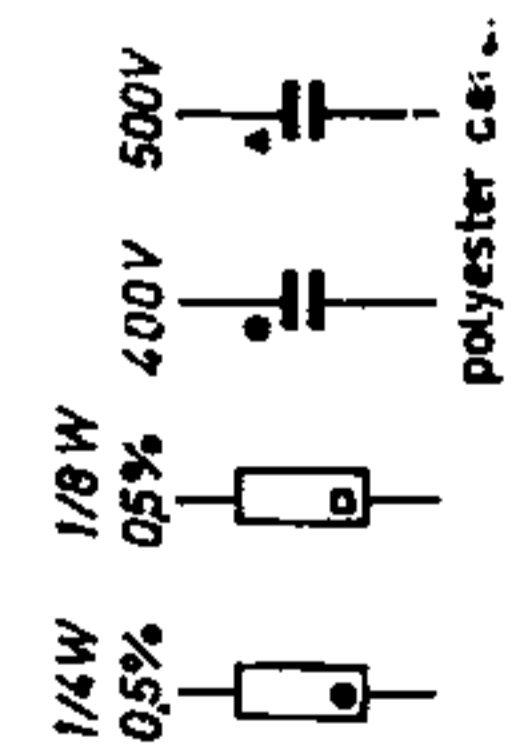

CS6700

Fig. 1

TGR 1500





LIST OF MECHANICAL PARTS - MECHANISCHE STUKLIJST KOFFER - NOMENCLATURE DES COMPOSANTS MECANIQUES DU BOITIER - LISTE DER MECHANISCHE EINZELTEILE DES KOFFERS  
 LISTA DE PIEZAS MECANICAS LA MALETA

Pos.	Code number	Description	Omschrijving	Désignation	Bezeichnung	Nomenclatura
1	4822 417 60079	Lock	Sluiting	Fermeture	Verschluss	Conj. de cierre
2	4822 458 20018	Loudspeaker plate	Luidsprekerplaat	Couvercle de haut-parleur	Lautsprecherdeckel	Tapa del altavoz
3	4822 498 30035	Handle	Handgreep	Poignée	Zus. Handgriff	Conj. del asa
4	4822 444 10062	Ass. case	Sam. kast compleet	Ens. boîtier, complet	Zus. Gehäuse	Conj. de la caja completa
5	4822 492 50276	Compression spring	Drukveer	Ressort de compression	Druckfeder	Resorte de presión
6	4822 454 30074	Ornamental strip	Sierstrip	Enjoliveur	Zierstreifen	Platina ornamental
7	4822 411 20114	Ass. knob	Sam. knop	Bouton	Knopf	Conj. del botón
8	4822 381 10153	Lens	Lens	Lentille	Linse	Lente
9	4822 462 70206	Spring foot	Verende voet	Pied monté sur ressort	Federn der Fuss	Pie flexible
10	4822 462 70206	Spring foot	Verende voet	Pied monté sur ressort	Federn der Fuss	Pie flexible
11	4822 417 10032	Ass. hinge	Sam. scharnier	Charnière	Zus. Scharnier	Conj. de la bisagra
12	4822 264 30041	Loudspeaker plug	Luidsprekerplug	Prise pour haut-parleur	Lautsprecherbuchse	Contraclavija de altavoz
13	4822 267 40039	5-pole socket	5-pol. plug	Prise à 5 pôles	5 poliger Buchse	Clavija de 5 polos
14	4822 443 60189	Lid for voltage adapter	Deksel voor spanningscarrousel	Couvercle pour adaptateur de tension	Deckel für Spannungswähler	Tapa para selector de tensión
15	4822 502 10096	Screw for lid	Schroef voor deksel	Vis pour couvercle	Schraube für Deckel	Tornillo para tapa
16	4822 272 10021	Ass. voltage adapter	Sam. spanningscarrousel	Ens. adaptateur de tension	Zus. Spannungswähler	Conj. del selector de tensión
17	4822 443 60186	Socket plate	Plaat voor pluggen	Platine pour prises	Platte für Buchse	Placa para contraclavijas
18	4822 410 20656	Knob for switch	Knop voor schakelaar	Bouton pour commutateur	Knopf für Schalter	Botón para conmutador
	4822 444 30067	Mounting plate for player	Montageplaat voor speler	Plaque de montage pour tourne-disques	Montageplatte für Spieler	Placa de montaje para tocadiscos

LIST OF ELECTRICAL PARTS - ELEKTRISCHE STUKLIJST - NOMENCLATURE DES COMPOSANTS ELECTRIQUES - LISTE ELEKTRISCHER EINZELTEILE - LISTA DE COMPONENTES ELECTRICAS

426-427	BC149C	SK1	4822 277 30371		
428-429	BC149B	SK2	4822 206 00307		
430-431	BC147A	SK3	4822 278 10254		
432-433	AC187/01				
434a-435a	AD161	442-443	4822 102 30068	100 K	
434b-435b	AD162	444	4822 102 30101	22 K	
		445	4822 102 30102	22 K	
GR1-GR2	BY126	450-451	4822 101 10013	100 Ω	
LI	4822 134 40065				
T1	4822 145 50032	403	4822 121 20067	5K6	500 V
Z1	4822 252 20001	732-733	4822 121 40052	39 K	350 V
		740-741	4822 124 20079	2,5 μF	16 V
568-569	4822 116 60007	744-745	4822 124 20083	40 μF	16 V
576-577		748-749	4822 124 20075	64 μF	10 V
570-571		750-751	4822 124 20153	400 μF	16 V
578-579	4822 116 60002	754-755	4822 124 20187	1000 μF	16 V
501-502	4822 112 20052	756	4822 124 20187	1000 μF	16 V
560-561	4822 116 30077	757	4822 124 20098	640 μF	25 V
		758-759-760	4822 124 20026	400 μF	40 V

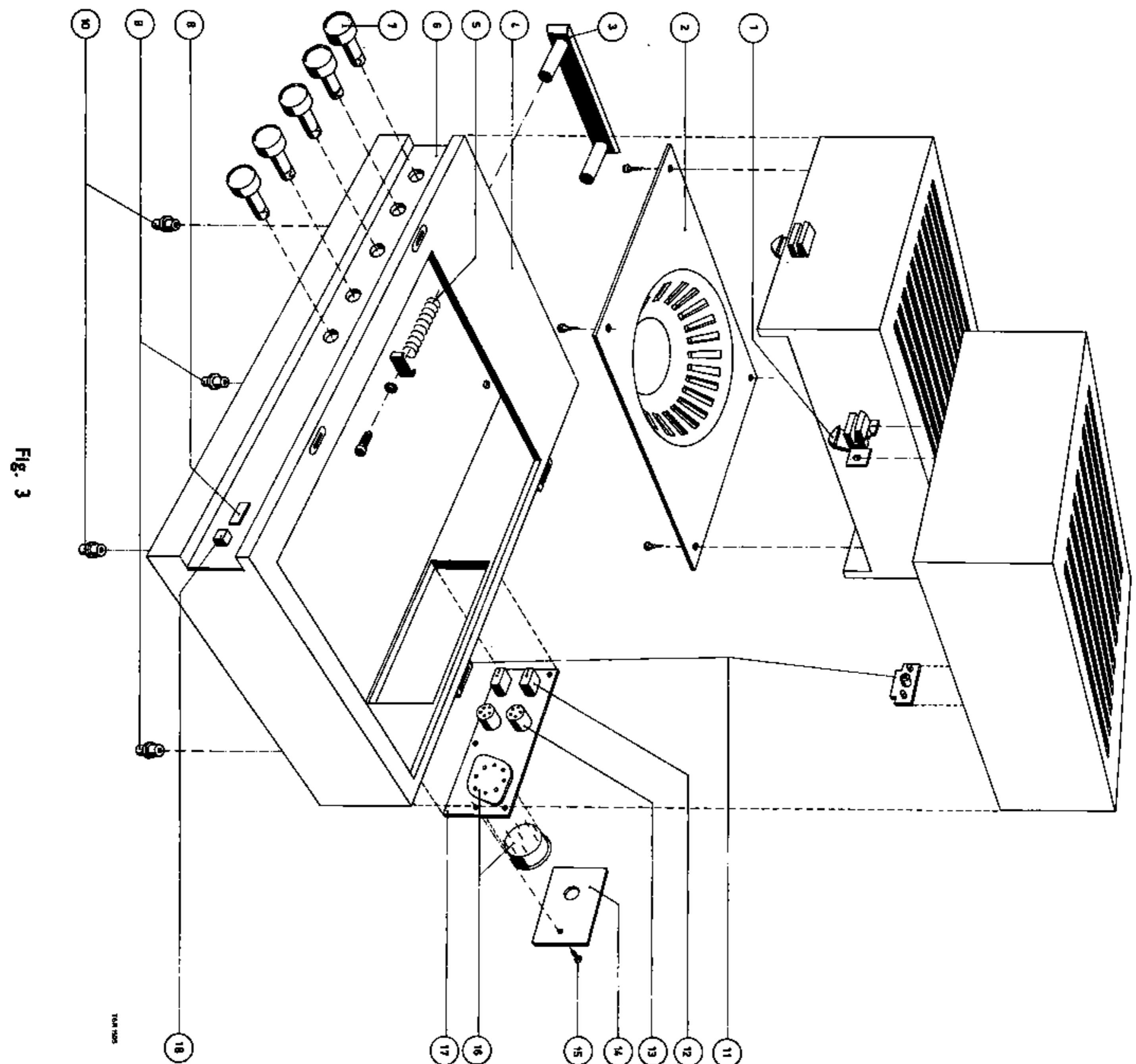

(Tekeningen TGR2130A/2224A/2225/2474)

Vanaf stempeling AH01 op het typeplaatje is in bovengenoemd apparaat een geheel nieuwe versterker toegepast, zie fig.1 en 2.

Vanaf stempeling AH02 zijn de volgende onderdelen gewijzigd:

R532-R533 gewijzigd in 3k9  
R536-R537 gewijzigd in 1 kohm  
R540-R541 gewijzigd in 2M2  
R542-R543 gewijzigd in 33 kohm  
R544-R545 gewijzigd in 1k5  
R548-R549 gewijzigd in 5k6  
R550-R551 gewijzigd in 8,2 ohm, codenummer 4822 111 30335  
C405-C406 vervallen  
Zie fig.3 en 4.

## ELECTRISCHE ONDERDELEN AH01

T402	Transformator	4822 145 50044
VL402	Veiligheid	4822 252 20001
LA403	Lamp 24 V, 0,05 A	4822 134 40065
LS407-LS408	Luidspreker 8 ohm	4822 240 50046
TS426-TS427	BC149C	4822 130 40216
TS428-TS429	BC149B	4822 130 40313
TS430-TS431	BC147A	4822 130 40214
TS432-TS433	AC187/01	4822 130 40089
TS434-TS435	AD161/AD162	4822 130 40349
GR436-GR437	BY126	4822 130 30192
R442-R443	Potentiometer 100 kohm log.	4822 102 30068
R444	Potentiometer 22 kohm balans	4822 102 30101
R445	Potentiometer 22 kohm log.	4822 102 30102
R446-R447	Instelpotentiometer 100 ohm	4822 101 20254
R501	Weerstand 15 ohm, 5,5 W	4822 112 20058
R562-R563	NTC weerstand 47 ohm	4822 116 30077
R566...R569	Weerstand 1 ohm	4822 116 60005
C740-C741	2,5 uF - 40 V	4822 124 20344
C742-C743	4,7 uF - 63 V	4822 124 20346
C744-C745	68 uF - 16 V	4822 124 20377
C746-C747	150 uF - 6,3 V	4822 124 20387
C748-C749	330 uF - 16 V	4822 124 20403
C752...C754	1000 uF - 16 V	4822 124 20417
C755...C757	680 uF - 40 V	4822 124 20412
C786	33 uF - 40 V	4822 124 20366

R	526 528 530 532 534 536 538 540 542 544 546 548 550 552 554 556 558 560 562 564 566 568 570 572 574 576 578 580 582 584 586 588 590 592 594 596 598 600 602 604
C	716 718 720 722 724 726 728 730 732 734 736 738 740 742 744 746 748 750 752 754 756 758 760 762 764 766 768 770 772 774 776 778 780 782 784 786 788 790 792 794 796 798 800 802 804
MISC	426 427 428 429 430 431 432 433 434 435 436 437 438 439 440 441 442 443 444 445 446 447 448 449 450 451 452 453 454 455 456 457 458 459 460 461 462 463 464 465 466 467 468 469 470 471 472 473 474 475 476 477 478 479 480 481 482 483 484 485 486 487 488 489 490 491 492 493 494 495 496 497 498 499 500 501 502 503 504 505 506 507 508 509 510 511 512 513 514 515 516 517 518 519 520 521 522 523 524 525 526 527 528 529 530 531 532 533 534 535 536 537 538 539 540 541 542 543 544 545 546 547 548 549 550 551 552 553 554 555 556 557 558 559 560 561 562 563 564 565 566 567 568 569 570 571 572 573 574 575 576 577 578 579 580 581 582 583 584 585 586 587 588 589 590 591 592 593 594 595 596 597 598 599 600 601 602 603 604


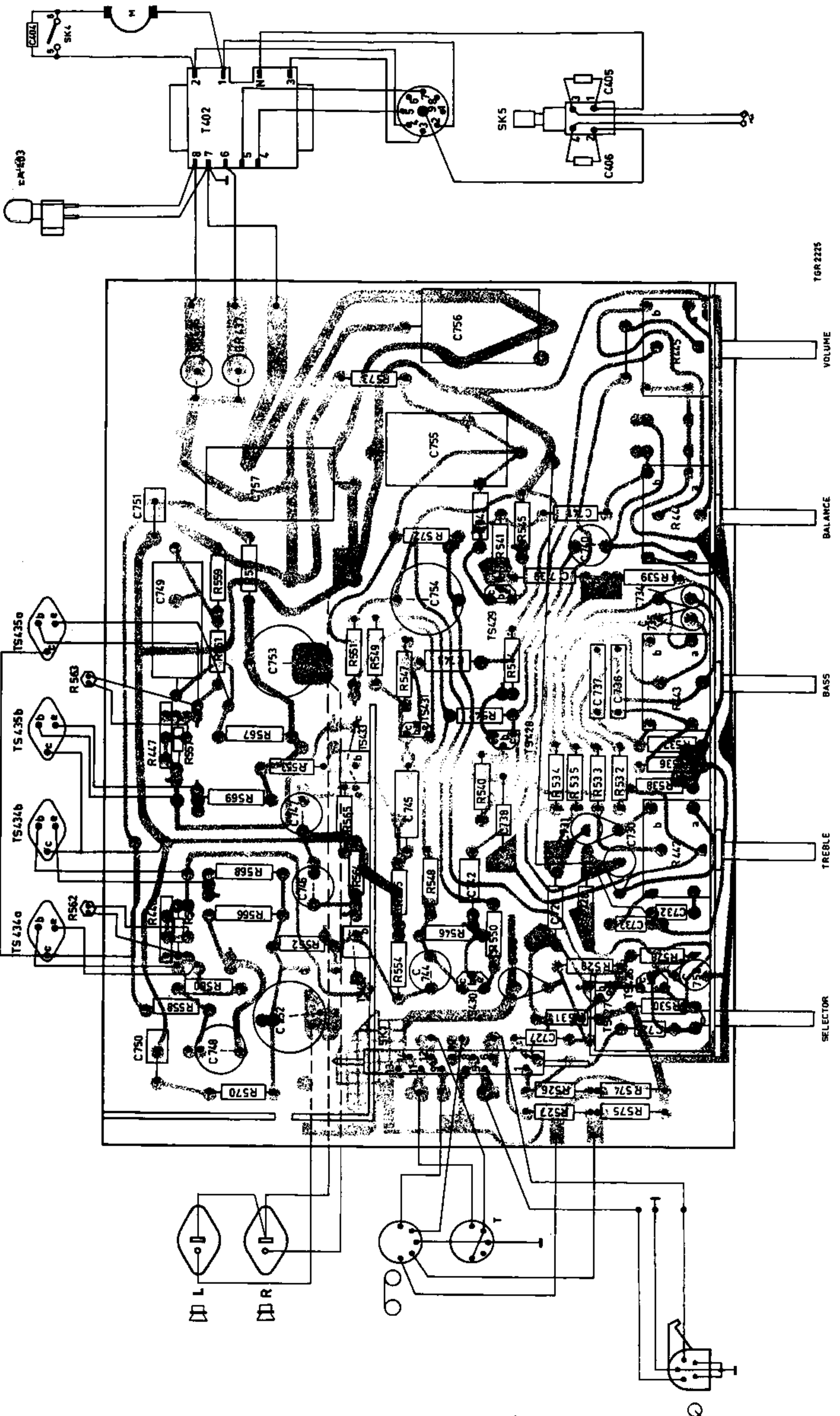

Fig. 3



TGR 2225

VOLUME

BALANCE

BASS

TREBLE

SELECTOR

Fig. 2



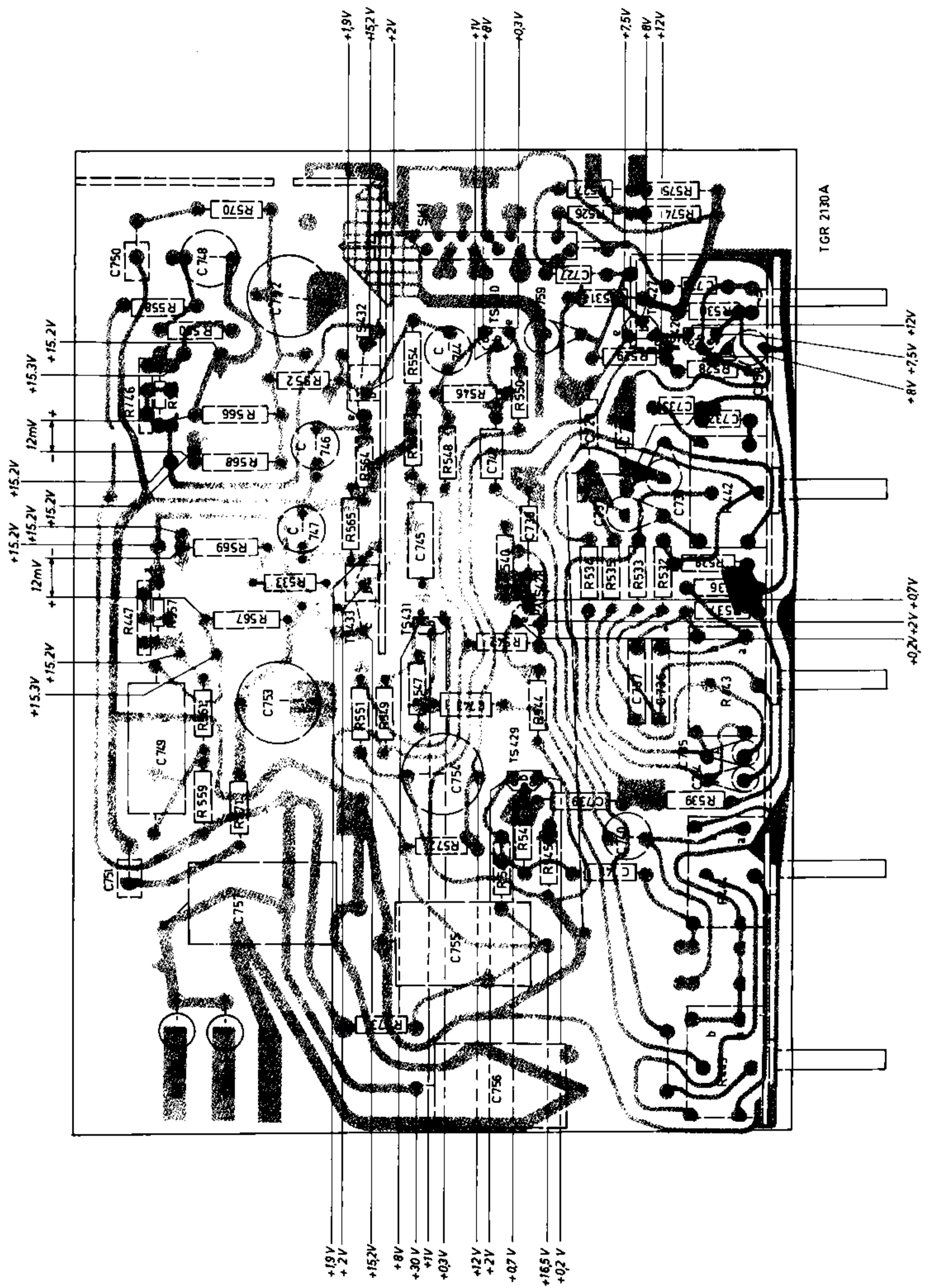

Fig. 4



