

# DOCUMENTS-RADIO-SERVICE

## LA DOCUMENTATION DU REVENDEUR - RADIO

Office d'Éditions Professionnelles : 118, Boulevard Voltaire — PARIS - 11<sup>e</sup>  
Abonnement, Un an : Frs 150. R. C. S. 696.692

# MONOPOLE 3461

Date de création : Septemb. 1938 **500 H**  
Prix de détail en vigueur au 1-11-38 **2.625**  
Classer dans l'ordre

**STRICTEMENT CONFIDENTIEL.** — A l'usage exclusif de MM. les Commerçants et Professionnels Radio-Électriciens abonnés aux D.-R.-S. et de leurs employés. Reproduction interdite, même partielle. Ce document ne peut être ni copié, ni prêté, ni vendu sans notre autorisation expresse. Nous déclinons toute responsabilité pour les actions qui pourraient être intentées par les constructeurs en cas d'infraction, sans préjudice des dommages-intérêts que nous pourrions réclamer en raison de nos engagements.

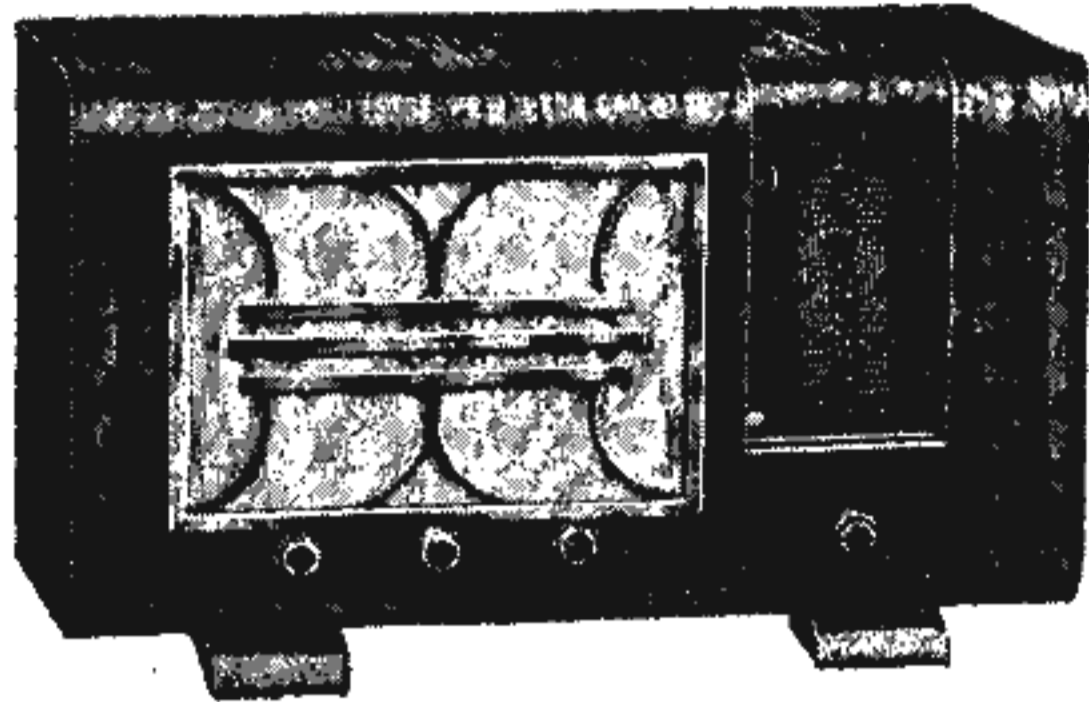

**Présentation :** Ebénisterie palissandre rehaussée cuivrerie. Très grand cadran imprimé en couleurs. Indicateur de gammes d'ondes. Démultiplicateur à volant. Trèfle cathodique incorporé.  
**Dimensions :** Haut. : 35 cm. Larg. : 60 cm. Prof. : 30 cm.

LAMPES		
N°	Type	Fonction
1	EK2	Changeuse de fréquence.
2	EF5	Moyenne fréquence.
3	EBC3	Diode détect. A. F. et Préamplificatrice B. F.
4	EL3	B. F. de sortie.
5	1883	Valve de redressement.
6	EMI	Trèfle cathodique.

Fusible à broches 3 mm., écart, 19 mm. 1 Amp.  
Lampes de cadran : 7 volts. Intensité : 0,3 A. Nombre : 7.

**Alimentation :** Secteur alternatif 50 périodes. Consommation sous 110 volts 0,57 Amp. Prises pour 110, 120, 130, 220, 250 volts (fusible 5 positions). Modèle spécial pour 25 périodes (suppl. 2 %).  
**Technique générale :** Superhétérodyne.  
**Gammes de réception :** 1° de 17 à 50 mètres ; 2° de 200 à 550 mètres ; 3° de 1.300 à 1.800 mètres. Pick-up : Position pick-up au commutateur d'ondes.  
**H. F. :** Nombre de circuits accordés : 3. Bobinages à fer en P.O. et G.O.  
**M. F. :** Accord 458 kcys. Nombre de circuits accordés : 4. Bobinages blindés à fer. Anti-fading agissant sur les lampes Ch. de fr., M. F. et B. F. : EK2, EF5, EF9.  
**B. F. :** Ampli classe A. Puissance de sortie 4,4 watts. Réglage de tonalité progressif, et interrupteur musique-parole. H. P. diamètre 24 cm. Excitation 1.200 ohms. Impédance de sortie 7.000 ohms. Prise pour H. P. supplémentaire.

**Mesure des tensions :** Lampes en place. Poste branché sur secteur 110 volts. A et T, débranchées. Bouton de puissance au minimum. Tolérance des mesures ± ou - 10 %. Appareil de mesures 1.000 ohms par volt. Mesures effectuées directement aux broches des lampes. Pôle négatif du voltmètre relié à la masse. Pour les débits, le milliampèremètre est intercalé dans le circuit considéré.

Lampes N°	Cathode	Ecran	Plaque	Observations
1 EK2	4 v.	52 v. 1,1 mA	242 v. 0,9 à 1,4 mA	gr. 2 oscill. 170 v.
2 EF5	4,2 v.	95 v. 2,5 mA	242 v. 8,6 mA	2,2 mA
3 EBC3	2 v.		*40 v. 1,6 mA	* valeur relative
4 EL3	6,2 v.	242 v.	228 v. 34 mA	
5 1883	entre chaque plaque et masse		315 v. alternatif.	
6 EMI	2 v.		Cible 242 volts.	

H. T. filtrée : 242 volts (entre fil vert ou noir H. P. et masse).  
H. T. avant filtrage : 335 volts (entre fil jaune H. P. et masse).  
Courant H. T. total : 70 mA (appareil de mesures en série dans l'excit.).

—VUE SUPERIEURE—

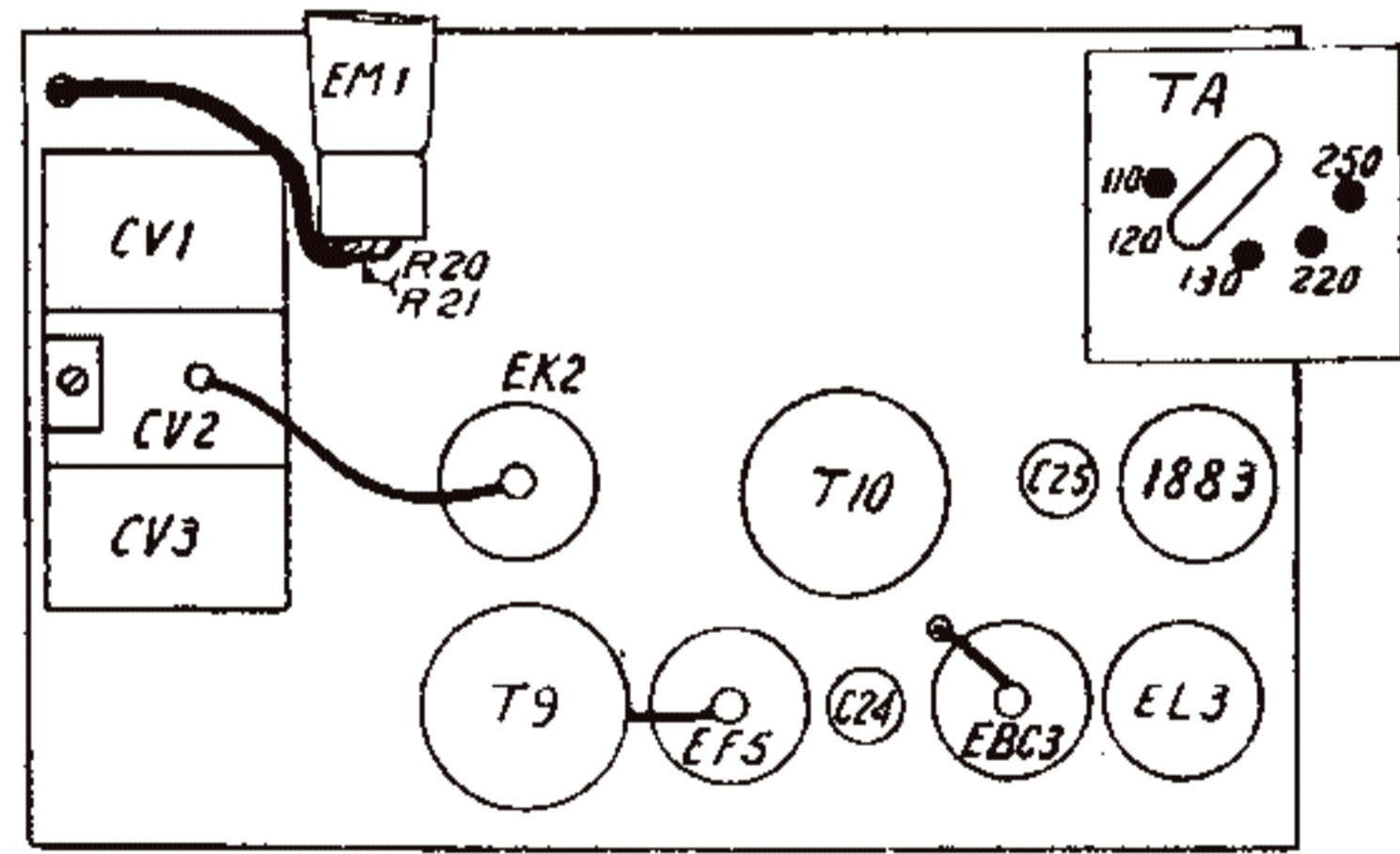

—VUE ARRIERE—

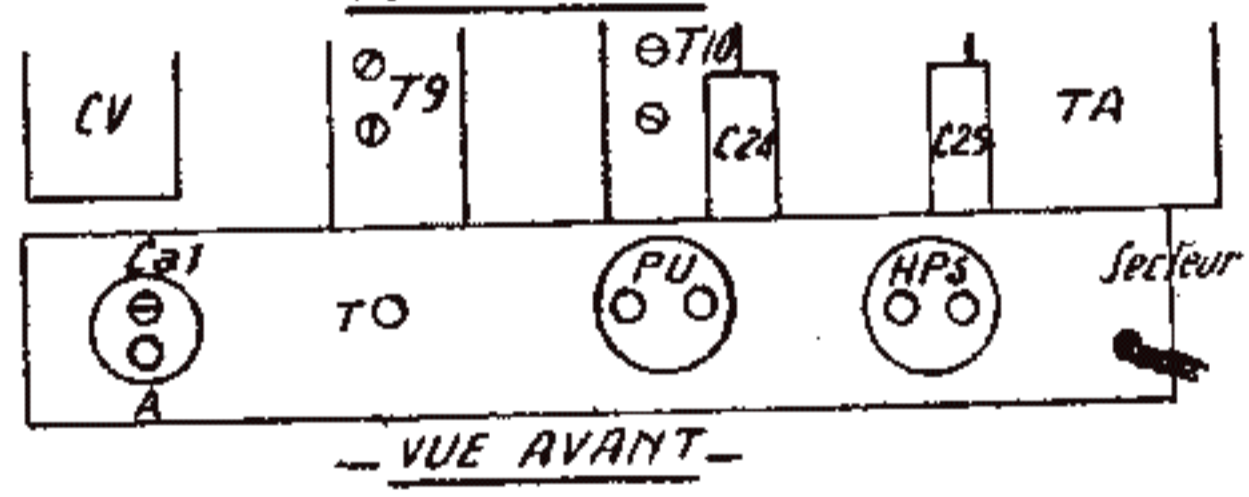

—VUE AVANT—

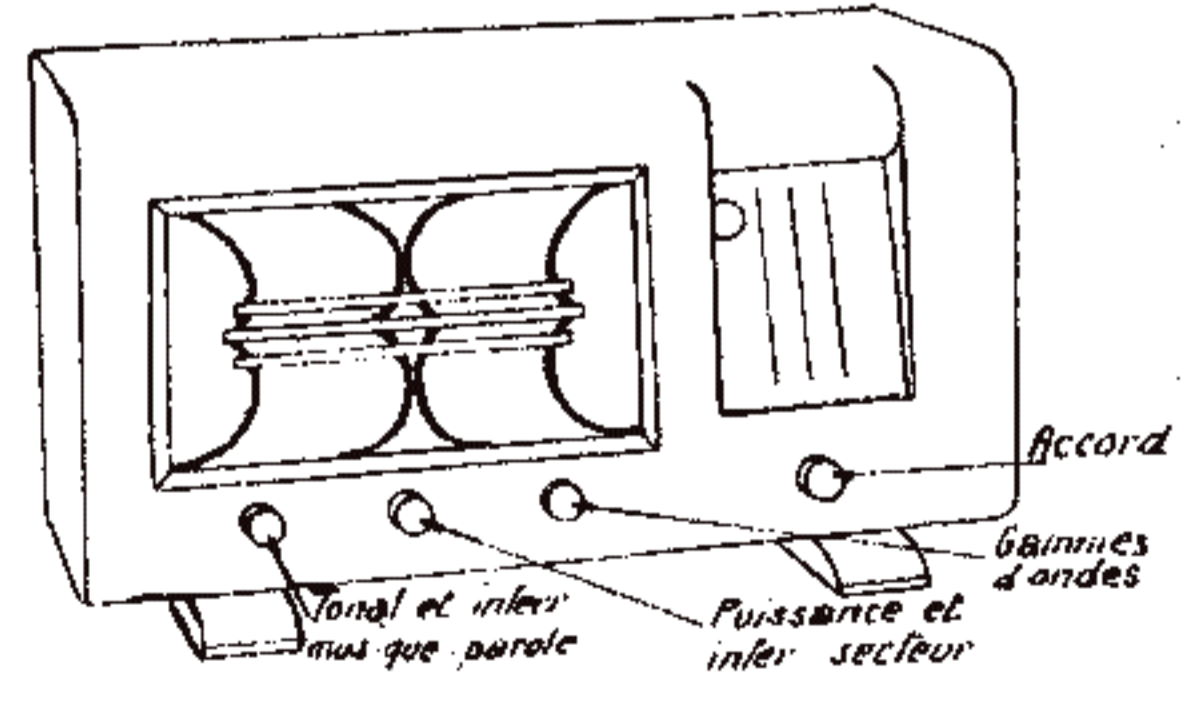

**ALIGNEMENT :**  
1° **Vérification de l'accord des transfo M.F. T9 et T10.** — Court-circuiter CV3. Relier l'oscillateur modulé de mesures (accordé sur 458 kcys) à la grille de la lampe changeuse de fréquence. Accorder T10, puis T9 successivement.  
2° **Calage de l'aiguille du cadran.** — Le bloc du condensateur variable étant au maximum, vérifier le calage correct de l'aiguille qui doit se trouver à l'alignement de l'extrémité des deux colonnes verticales extérieures de la graduation.  
3° **Alignement des circuits haute fréquence.** — (Les ajustables CA2 à CA7 sont accessibles à l'intérieur du châssis).  
O.C. : Sur 22 mètres (13.630 kcys), accorder CV2.  
P.O. : Sur 220 mètres (1.363 kcys), régler le trimmer oscillateur CA5 le trimmer présélecteur CA2, et l'ajustable d'antenne CA1 (CA1 situé à l'arrière du châssis doit être accordé suivant l'antenne utilisée).  
Sur 530 mètres (565 kcys), agir sur le padding CA4 pour aligner en haut de la gamme.  
G.O. : Sur 1.275 mètres (235 kcys), ajuster le trimmer oscillateur CA7, puis le trimmer présélecteur CA3.  
Sur 1.850 mètres (162 kcys), régler le padding CA6 pour aligner en haut de la gamme.

Ned. Ver. v. Historie

BOULIE

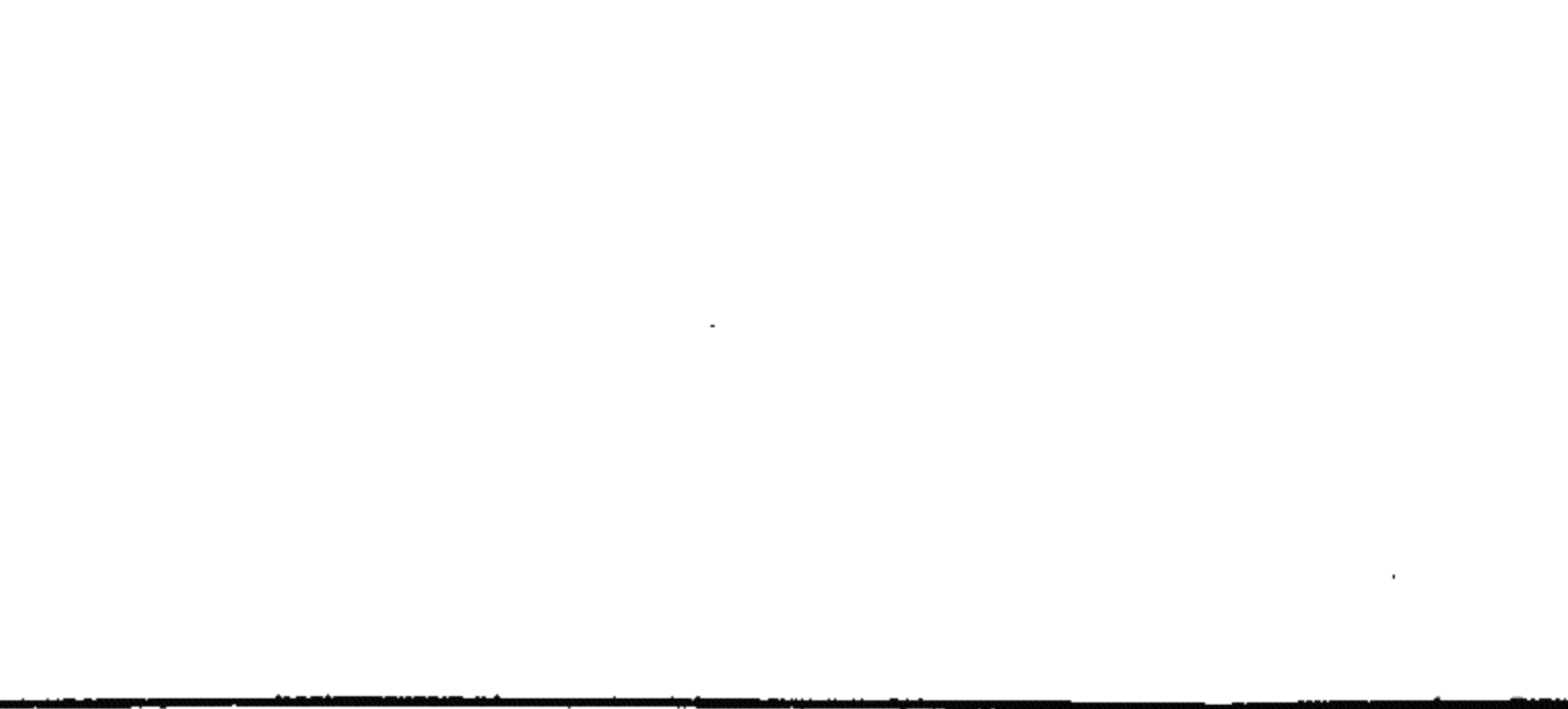
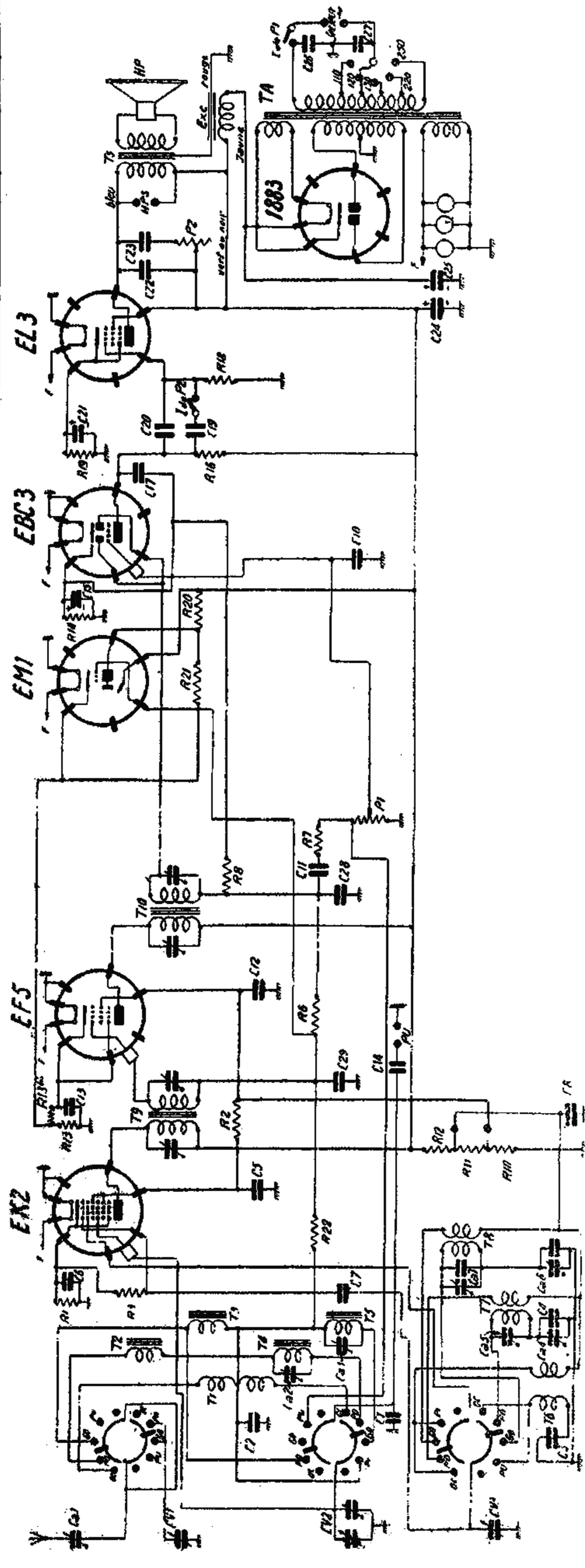

**MATERIEL DIVERS**

Repère	Désignation
T1 à T8	Bloc complet : bobinages et condensateurs d'appoint comp. :
1	Bloc d'accord OC.
2	Bloc d'antenne PO à fer.
3	Présélecteur PO à fer.
4	Présélecteur GO à fer.
5	Oscillateur OC.
6	Oscillateur PO.
7	Oscillateur GO.
8	1er transfo MF.
9	2e transfo MF.
10	Transfo d'alim. 50 pér.
TA	Haut-parleur.
HP	TS : Transfo de sortie.
	EXC : Excitation 1.300 ohms.

**RESISTANCES**

Repère	Valeur	Spécif.	Puissance
C 24	32mf	E 320	pot. inter.
C 25	16mf	E 450	pot. inter.
C 26	1.500cm	P 1.500	1/4 watt
C 27	1.500cm	P 1.500	1/2 watt
C 28	300cm	P 1.500	1/4 watt
C 29	50.000cm	P 1.500	1/4 watt
R 1	500.000 ohms		1/4 watt
R 2	1.000 ohms		1/4 watt
R 3	40.000 ohms		1/4 watt
R 4	50.000 ohms		1/4 watt
R 5	1 még.		1/4 watt
R 6	50.000 ohms		1/4 watt
R 7	20.000 ohms		1/4 watt
R 8	6.665 ohms		1/4 watt
R 9	4.325 ohms		1/4 watt
R 10	3.255 ohms		1/4 watt
R 11	250 ohms		1/4 watt
R 12	150 ohms		1/4 watt
R 13	2.500 ohms		1/4 watt
R 14	100.000 ohms		1/4 watt
R 15	250.000 ohms		1/4 watt
R 16	170 ohms		1/4 watt
R 17	2 még.		1/4 watt
R 18	5 még.		1/4 watt
R 19	100 ohms		1/4 watt
R 20	100 ohms		1/4 watt
R 21	100 ohms		1/4 watt
R 22	100 ohms		1/4 watt

**CONDENSATEURS**

Spécification : P papier, non inductif. E électrolytique. C céramique. M mica, non inductif. Le nombre qui suit indique, en volts, la tension d'essai pour P et M, et de service pour E.

Repère	Valeur	Spécif.
CV 1, 2, 3	3x460mmf	variable
CA 1	trim. d'ent. aj. bek.	
CA 2	trimmer prés. PO	
CA 3	trimmer prés. GO	
CA 4	padding PO	
CA 5	trimmer oscil. PO	
CA 6	padding GO	
CA 7	trimmer oscil. GO	
C 1	150cm	
C 2	10.000cm	
C 3	2.000cm	
C 4	450cm	
C 5	50.000cm	
C 6	30.000cm	
C 7	50cm	
C 8	0,1mf	
C 9	150cm	
C 10	15.000cm	
C 11	30.000cm	
C 12	0,1mf	
C 13	30.000cm	
C 14	8mf	
C 15	500cm	
C 16	15.000cm	
C 17	500cm	
C 18	20mf	
C 19	1.500cm	
C 20	30.000cm	
C 21	1.500cm	
C 22	30.000cm	
C 23	1.500cm	
C 24	30.000cm	

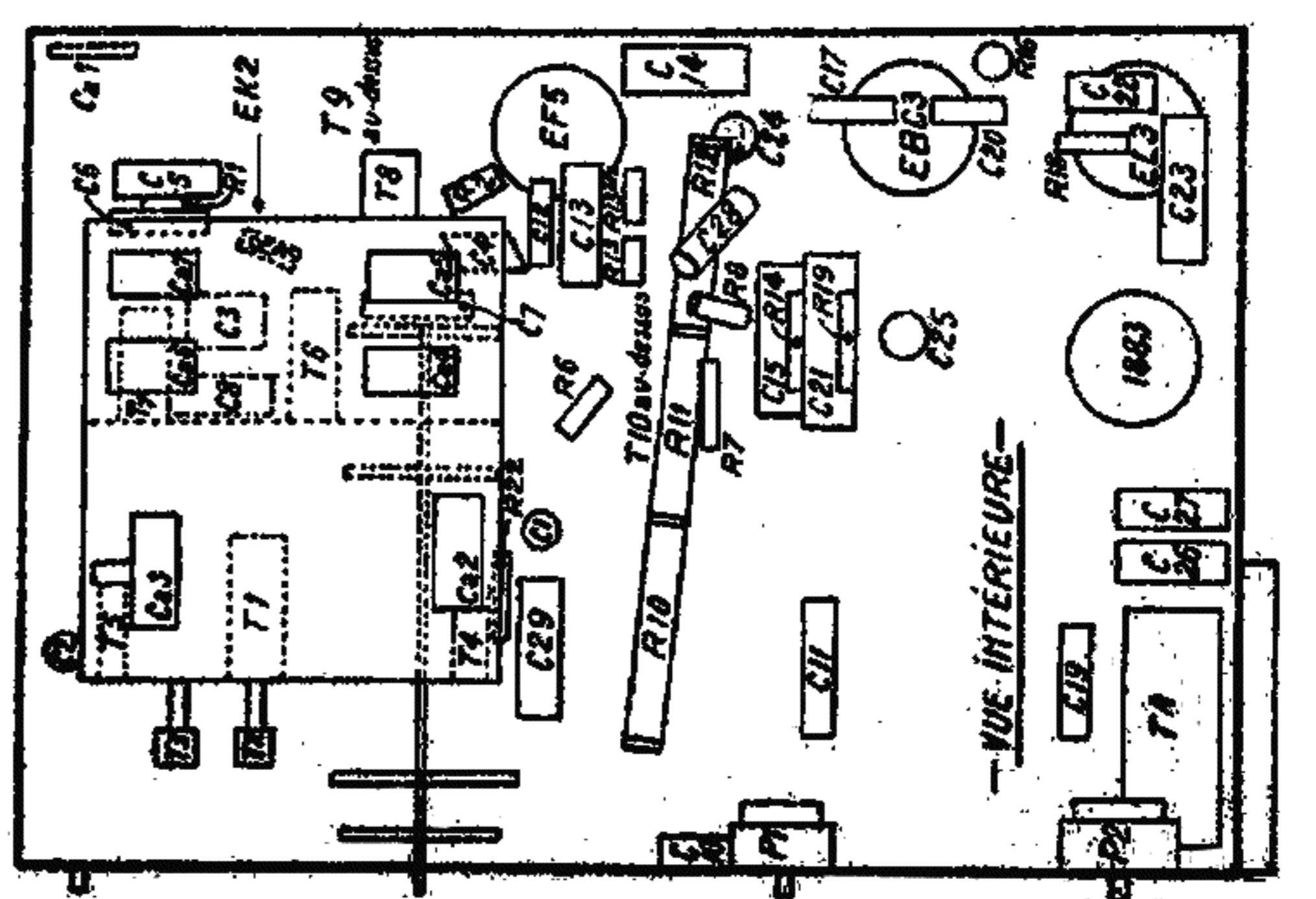

Alarstable d'antenne. — Suivent les caractéristiques de l'antenne utilisée: 1) 1.500 y a lieu d'accorder l'ajustable CA1 situé à l'arrière du châssis en plaçant le récepteur sur le centre PO et en réglant le maximum d'amplification sur le récepteur au point de 200