

2xEL84 Rb 503 Rb504

EF86 EABC80 Rb 501 Rb 502

EABC80 Rb 501

EF85 Rb 402

EM80 Rb 601

ECH81 Rb 401

ECC85 Rb 101

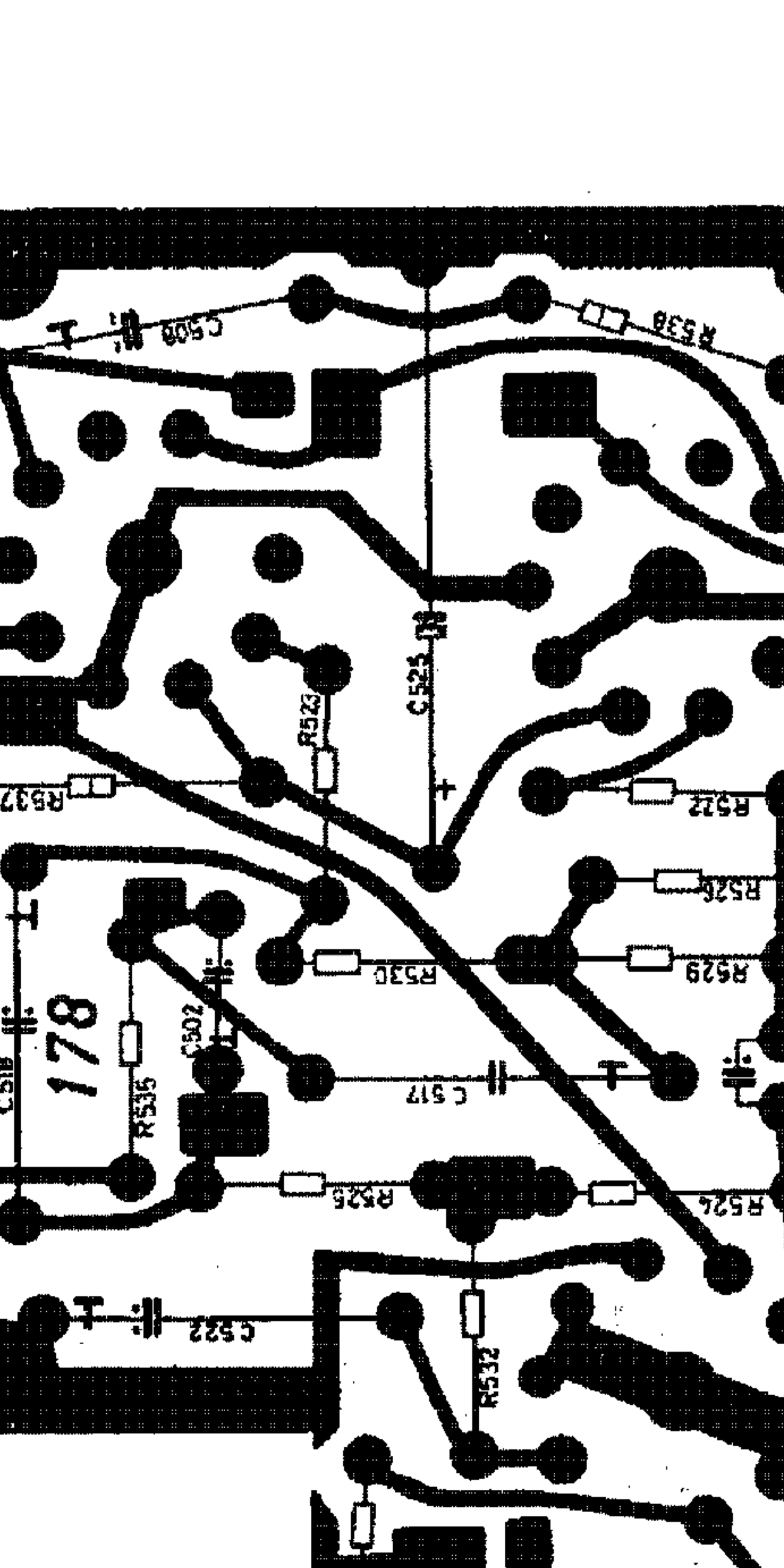
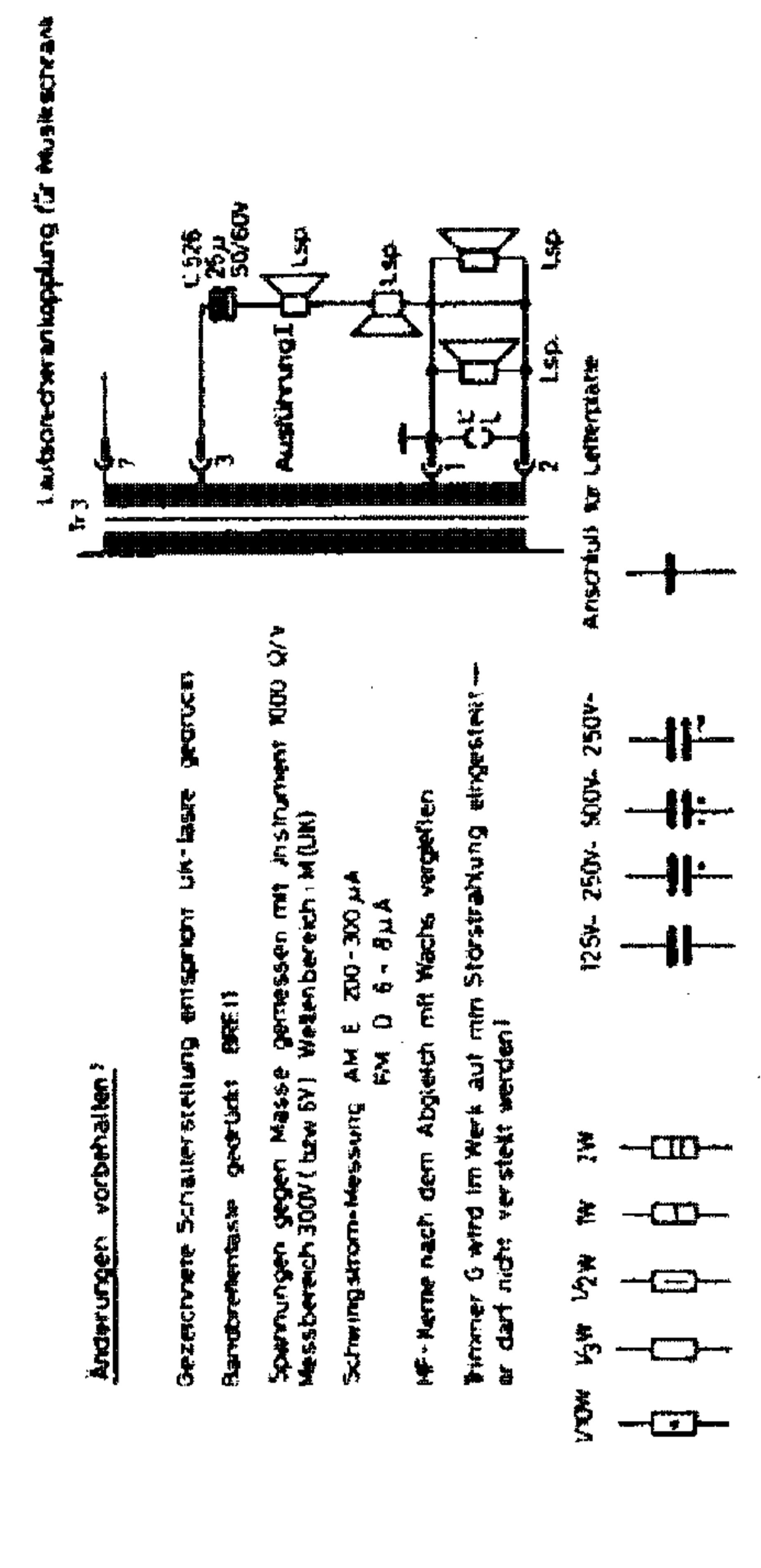
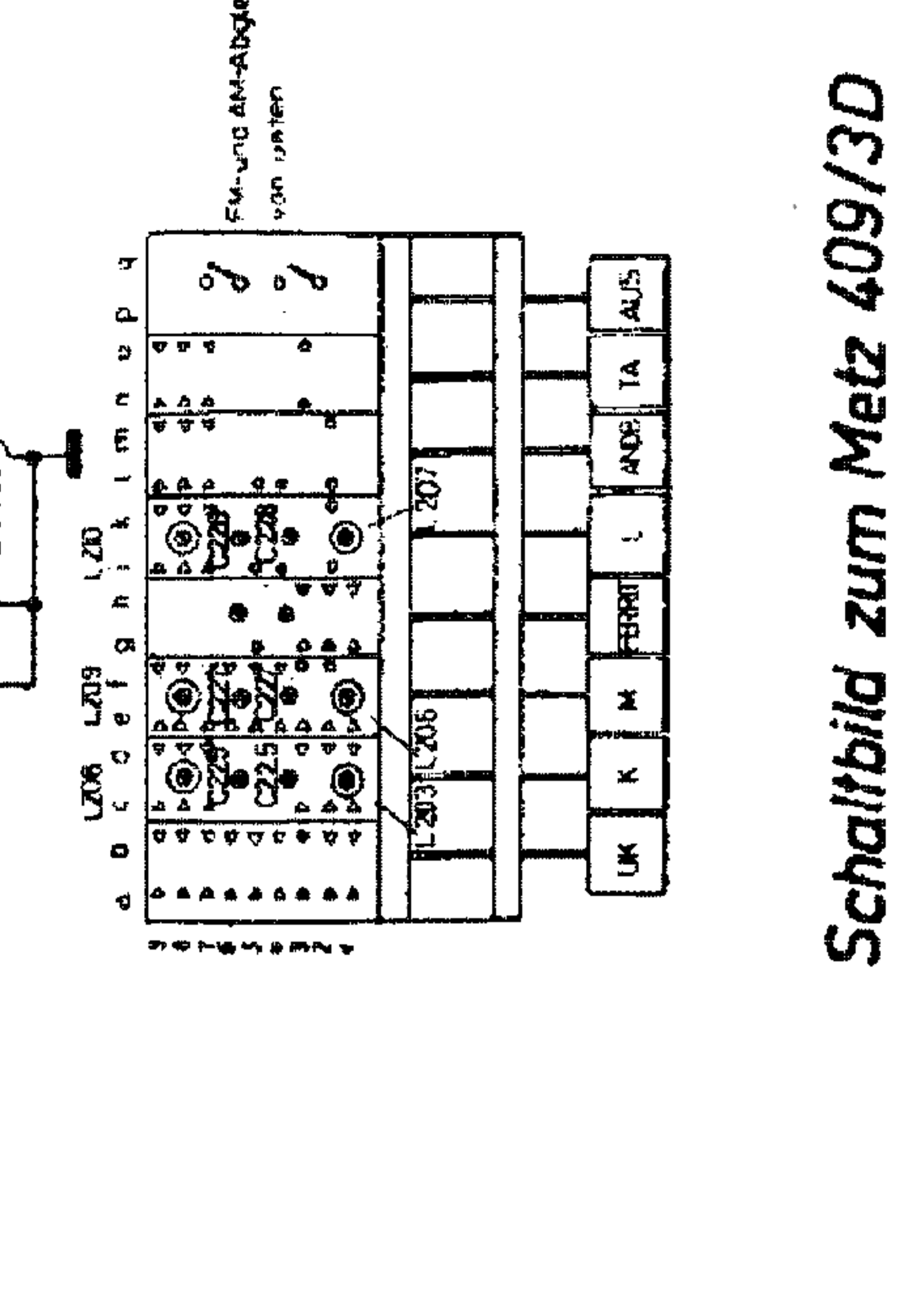
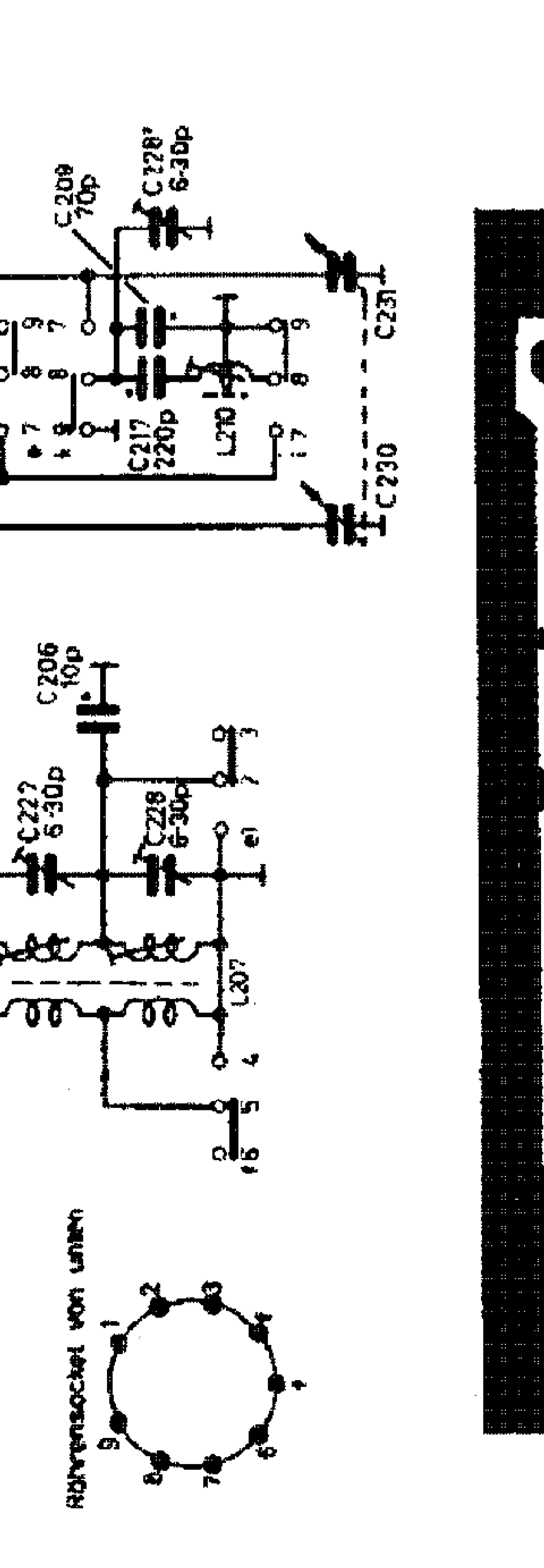
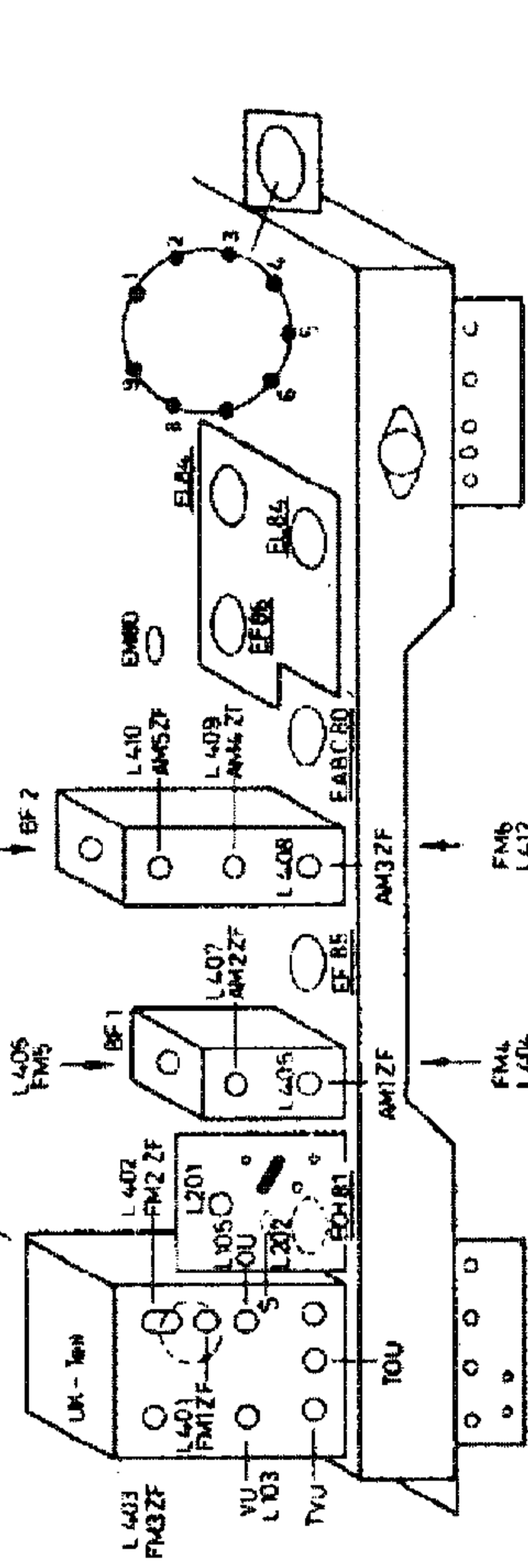
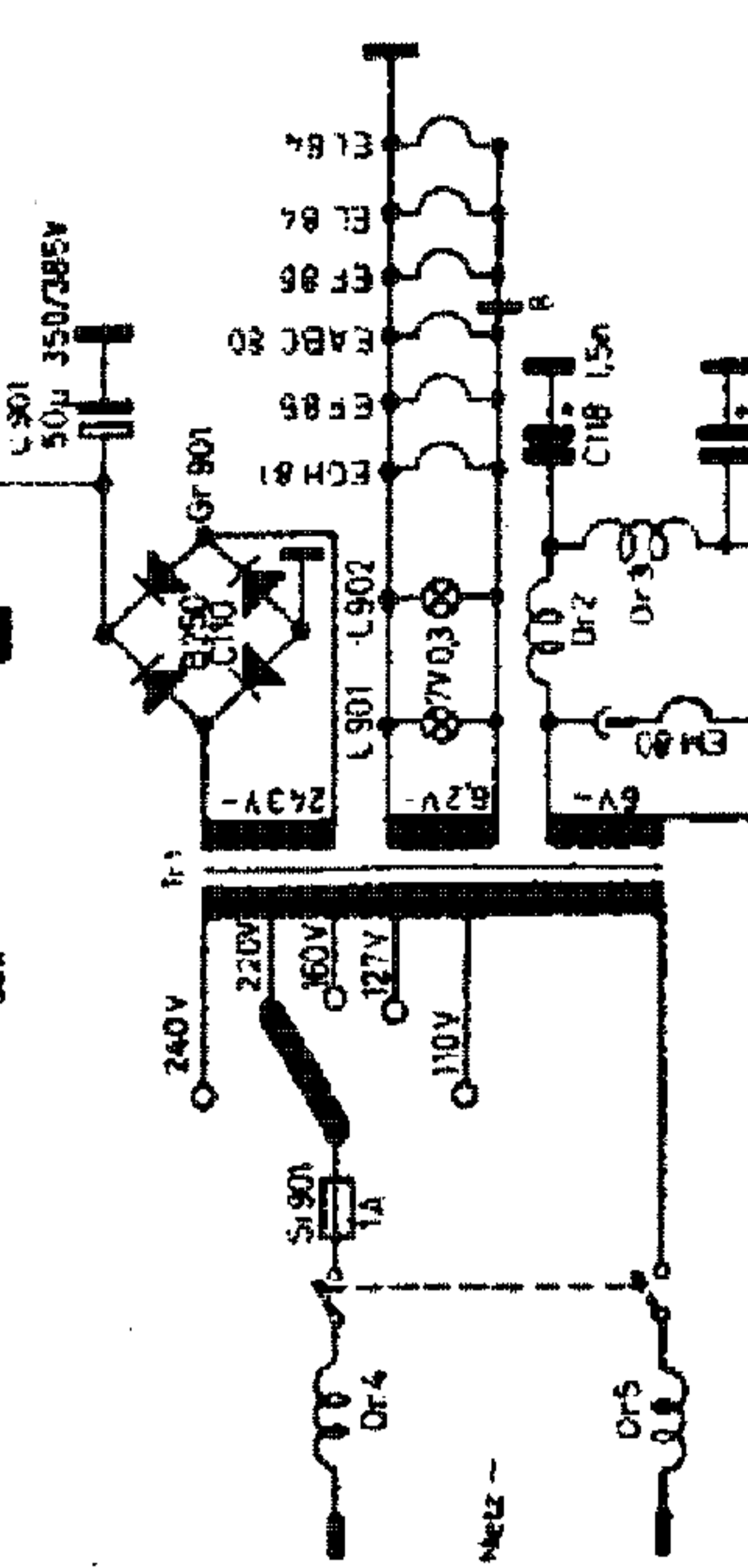


Lauscheranordnung für Musikspan

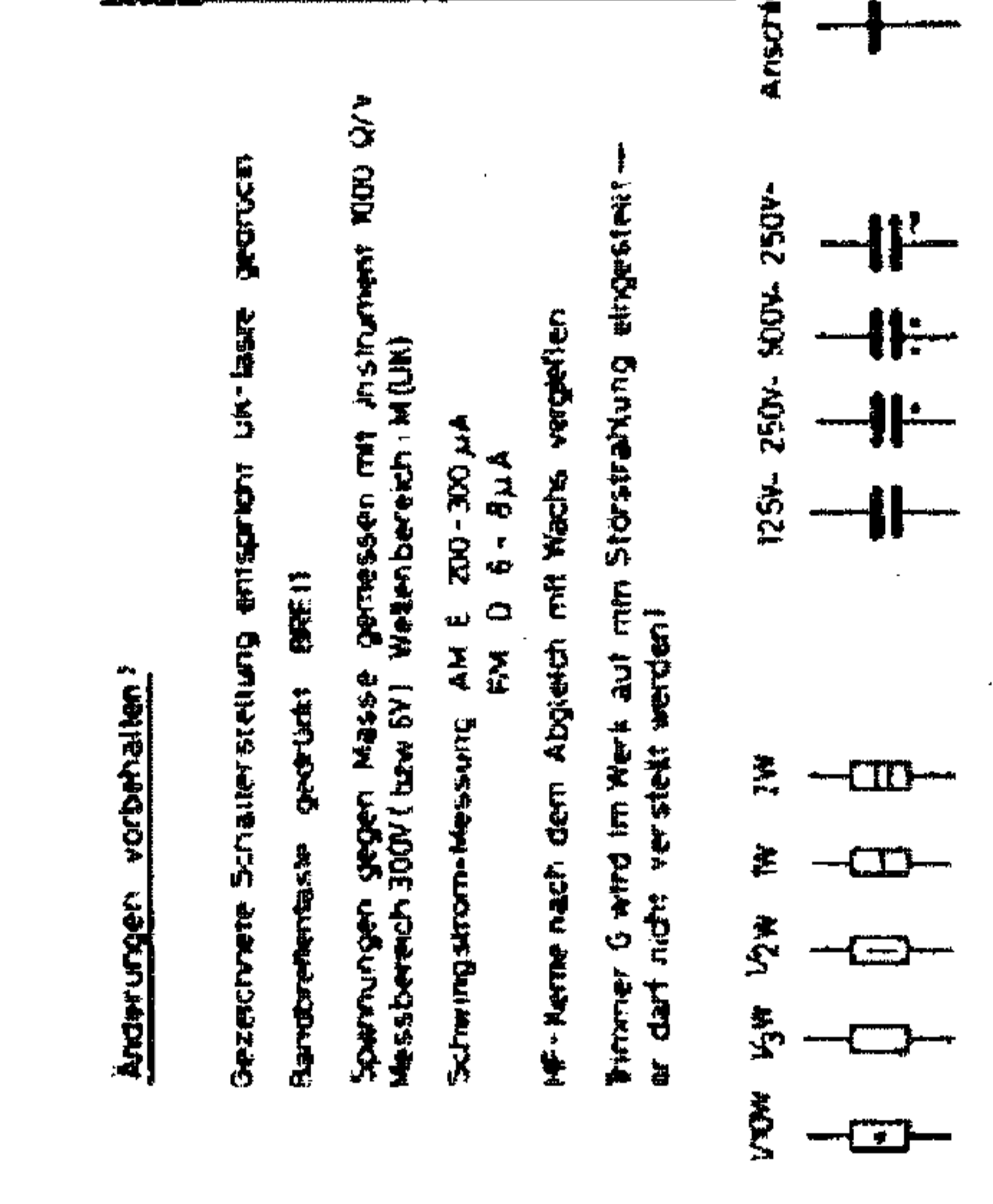

Änderungen vorbehalten?

Gezeichnete Schalterstellung entspricht UK-Abgleich
 Bandbreitenlaste gedreht (BRE 11)
 Spannungen gegen Masse gemessen mit Instrument 1000 Ω/V
 Messbereich 300V (bzw. 6V) Weichenbereich M(UK)
 Schwingstrommessung AM E 200-300 μA
 HF-Kerne nach dem Abgleich mit Wachs vergießen
 Trimmer G wird im Werk auf min Störstrahlung eingeregelt -
 er darf nicht verstellt werden!

VOM 1/2W 1W 2W 125V-250V-500V-250V-125V

Schaltbild zum Metz 409/3D