

SERVICE-DOCUMENTATIE

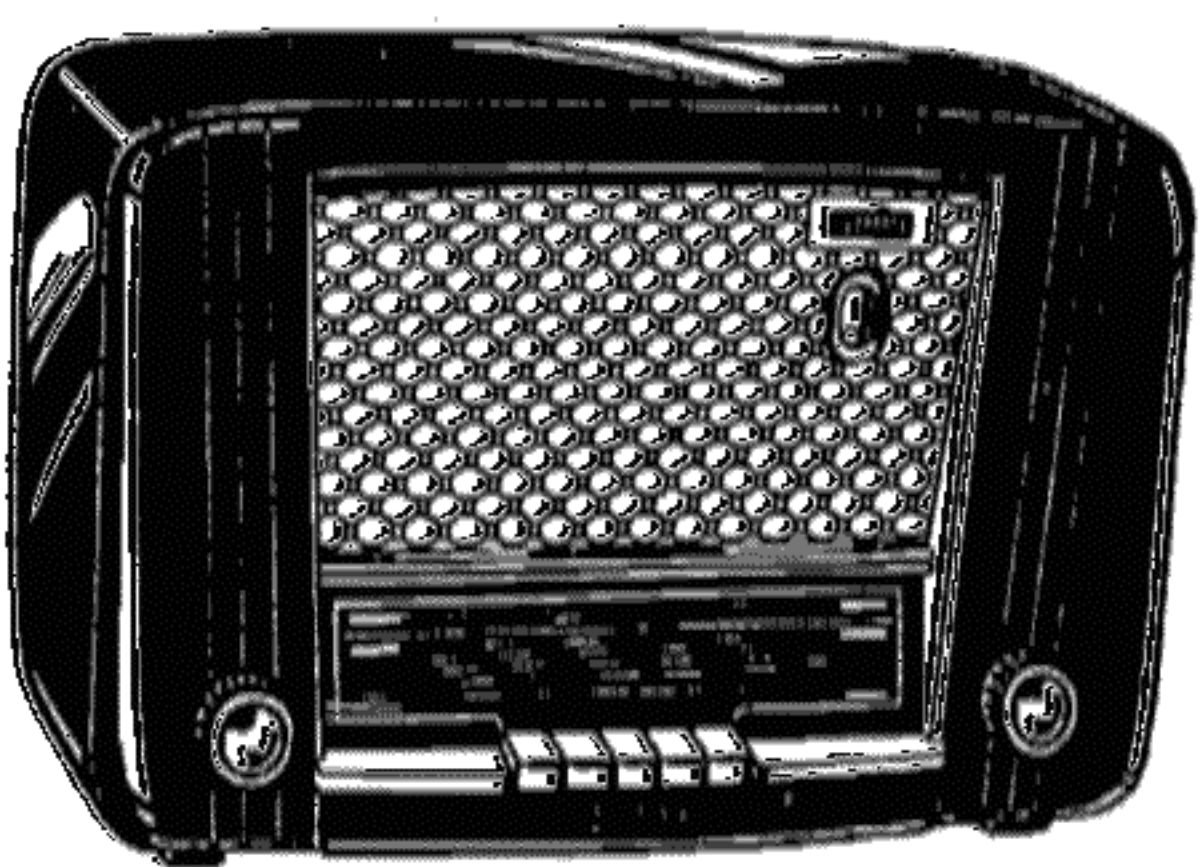

KY 556

KY 557

Ontvangstoestellen
voor wisselstroom

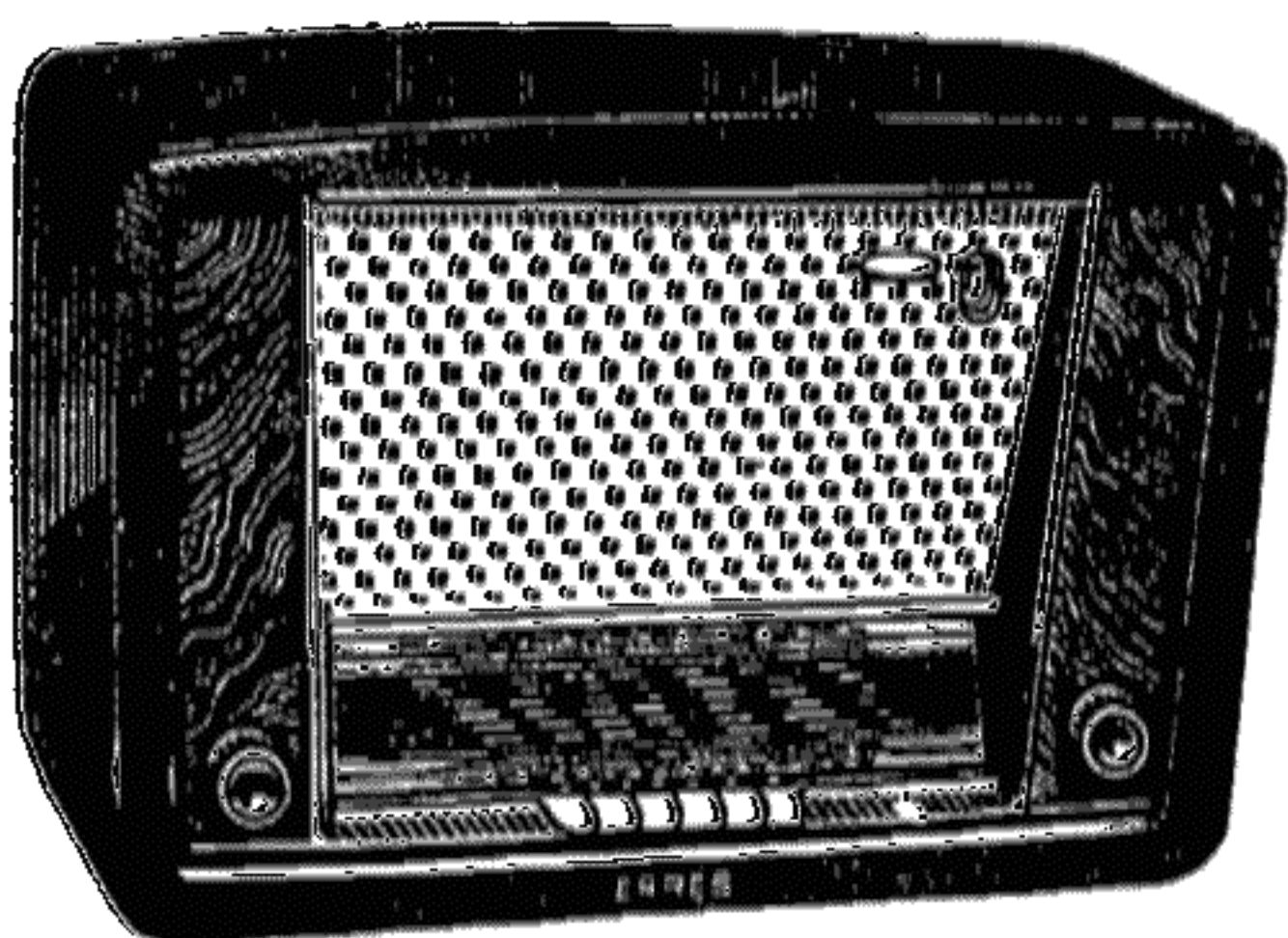

Ned. Ver. v. Historie



ERRES RADIO

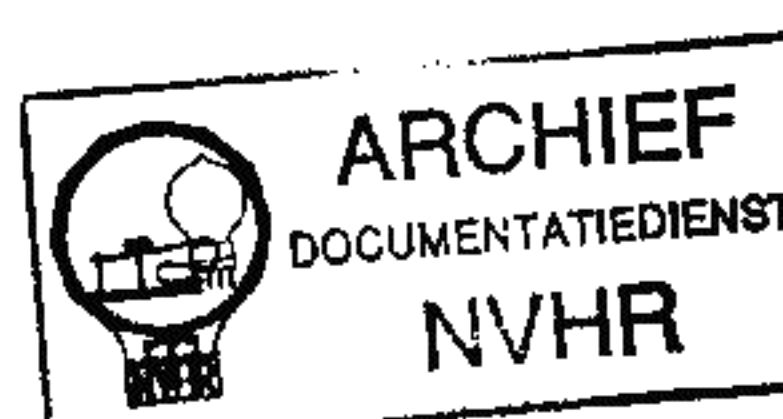

I. ALGEMENE GEGEVENS

- a. Golfbereiken:
- | | | |
|--------|----------------------|---------------|
| KY 556 | Frequentie modulatie | 100 - 87 Mc/s |
| | Midden golf | 185 - 580 m |
| | Lange golf | 1000 - 2050 m |
| KY 557 | Frequentie modulatie | 100 - 87 Mc/s |
| | Korte golf | 14,5 - 52 m |
| | Midden golf | 185 - 580 m |
| | Lange golf | 1000 - 2050 m |
- b. Buizen:
- | | | |
|-----|------|----|
| B 1 | ECC | 85 |
| B 2 | ECH | 81 |
| B 3 | EF | 89 |
| B 4 | EABC | 80 |
| B 5 | EL | 84 |
| B 6 | EZ | 80 |
| B 7 | EM | 80 |
- c. Kringen: Afgestemde AM kringen: 6
Afgestemde FM kringen: 9
- d. Middenfrequentie: Nominaal AM: 452 Kc/s
Nominaal FM: 10,7 Mc/s
- e. Gevoeligheid: Beter dan 10 μ V op AM MG
Beter dan 2,5 μ V op FM
- f. Uitgangsvermogen: 3,2 W bij 10% vervorming gemeten bij 400 p/sec.
- g. Selectiviteit: 452 Kc/s bij 10 voudige verzwakking 11 Kc/s.
- h. Netspanningen: Omschakelbaar voor netspanningen van 110V, 125V, 150V, 200V, 220V en 250V \sim .
- i. Bedieningsorganen: KY 557 Volumeregelaar
Toetsen voor 4 golfbereiken, gram. en netschakelaar
Toonregelaar hoog en laag
Afstemming

KY 556 Volumeregelaar
 Toetsen voor 3 golfbereiken, gram. en
 netschakelaar
 Toonregelaar hoog en laag
 Afstemming

j. Afmetingen kast: KY 557 605 x 373 x 245 mm
 KY 556 510 x 312 x 209 mm

k. Gewicht: KY 557 Bruto 15 kg; Netto 12,8 kg.
 KY 556 Bruto 10,6 kg; Netto 8,6 kg.

II. SPANNINGEN EN STROMEN

	EL 84		EABC 80		EF 89		ECH 81		ECC 85		Volt
	AM	FM	AM	FM	AM	FM	AM	FM	AM	FM	
Va	225	220	70	70	230	215	230	220	0	180	Volt
Vg scherm.	250	225			110	85	120	110			Volt
Vg stuur.					-2	0	-2	0			Volt
Va triode							100			150	Volt
Vk	7,4	6,7	0	0	16	17	2,5	2			Volt
Ia	44	42	0,52	0,48	7,5	8	2,5	6,5	0	5,5	mA
Ig scherm.	6,5	6			2,4	2,5	4	4			mA
Ig triode							220				μA
Ia triode							4,5	0	0	10	mA
Ik	49	46	0,52	0,48	9,5	9	11	10,5			mA

$V_{C17}=275V$, $V_{C18}=260V$, $V_{C23}=225V$. $I_{tot}=82$ mA. FM

$V_{C17}=280V$, $V_{C18}=270V$, $V_{C23}=250V$. $I_{tot}=72$ mA. AM

III. TRIMVOORSCHRIFT

Meetzender: 30% moduleren met 400 Hz.

Wijzerinstelling: Var.condensator geheel uitdraaien.
 Wijzer instellen op het begin van de schaal.
 Draaiingshoek van cond.: $517,5^\circ$.

Trimpunten: Deze zijn op de schaal aangegeven en wel:
 0° , 30° , 81° , 450° , 471° en $517,5^\circ$.

Afregeling: Volumeregelaar op maximum.
 Toonregelaar op max. hoog en max. laag

Trimvolgorde: MF - AM; HF - AM; MF - FM; HF - FM.

Onderstaande volgorde aanhouden.

Bereik	Meetfrequentie	Condensatorstand	Aansluiting	Afregeling	
MF	452 Kc	0° MG	via cond. van 22000 pF op g1 ECH 81	MF II: S30, S29 MF I: S26, S25 MF I gedempt afregelen	
Sperzuigkring	452 Kc	0° MG	via kunst-antenne S14 kortsluiten	S13-14-13 op min. output	
				Osc. kring	Ant. kring
LG	160Kc 300 Kc	450° 30°	via kunst-antenne	S 12 C 37	S 5 C 5
MG	550 Kc 1500 Kc	471° 81°	via kunst-antenne	S 10 C 36	S 4 C 4
KG	6,2 Mc 19 Mc	471° 81°	via kunst-antenne	S 8 C 35	S 3 C 3

IV. TRIMVOORSCHRIFT F.M.

1. M.F. trimmen

- MZ 10,7 ongemod. op g1 EF 89. Inputspanning \sim 0,1 Volt
- S32/S33 op max. gelijksp. instellen.
(Deze gelijkspanning meten over R35)
- S31 trimmen op max. gelijkspanning.

Contrôle: Bij 0,1 V input bedraagt de gelijkspanning over R35, 6,0V \pm 10%.
De bandbreedte bij een verzwakking van 1,2 - 1,3 x bedraagt 2x 100 Kc.

2. MF I trimmen

- MZ 10,7 Mc ongemod. op g1 ECH 81.
- S28 en S27 op max. gelijkspanning instellen (beide kringen met 22 pF verstemmen)
- S31 naregelen op max. gelijkspanning.

Contrôle: Voor 6,0 V gelijkspanning bedraagt de input op g1 ECH 81 2-3 mV.

Voor een bandbreedte 2x100 Kc is de verzwakking van 1,6 - 1,8x

3. FM unit MF natrimmen

- MZ 10,7 Mc capacitief koppelen met anode van osc. mengbuis ECC 85.
- S22/S23 en S24 beiden op max. trimmen.
- Afstemcurve moet symmetrisch zijn op \pm 100 Kc (nom. afw. \sim 15%)

Opmerking: Dit capacitief koppelen kan gebeuren door een aan een zijde geïsoleerd plaatje tussen de mengbuis en de afschermhuls te steken. Hierop komt dan het MF signaal. Als aarde de afscherming of bus gebruiken. Niet via de antenne-bussen trimmen.

4. Wijzerinstelling FM

- Zet wijzer op 94 Mc
- Draai stelschroef van FM aandrijftrommeltje los
- Stem apparaat af op 94 Mc
- Zet stelschroef vast.

C o n d e n s a t o r e n

C 1	680 pF	E 110 50/680E	C39	820 pF	E 154 00/820E
2	3000 pF	E 360 05/3K	40	2-6 pF	GK 210 53
3	3-30 pF	7864/01	41	220 pF	E 103 10/220E
4	1-10 pF	AC 2001/10	42	10 pF	E 101 05/10E
5	6-25 pF	82754/25E	43	150 pF	E 351 02/150E
6	47 pF	E 103 10/47E	44	220 pF	E 351 02/220E
7	15 pF	E 101 05/15E	45	10 pF	E 101 10/10E
8	10-490 pF)	GK 210 55	46	10 pF	E 101 10/10E
9	9-524 pF)	E 103 10/220E	47	10000 pF	E 112 50/10K
10	220 pF	E 360 05/270E	48	100 pF	E 103 10/100E
11	270 pF	E 101 10/12E	49	50000 pF	E 220/20/50K
12	12 pF	E 112 50/10K	50	3000 pF	E 210 10/3K
13	10000 pF	E 101 05/15E	51	10000 pF	GK 198 42
14	15 pF	E 154 00/820E	52	3000 pF	E 210 10/3K
15	820 pF	E 112 50/10K	53	220 pF	E 351 02/220E
16	10000 pF	GK 180 12	54	220 pF	E 351 02/220E
17	50 μF)	E 103 10/47E	55	10 pF	E 101 10/10E
18	50 μF)	E 172 02/27E	56	39 pF	E 360 05/39E
19	47 pF	E 112 50/10K	57	220 pF	E 103 10/220E
20	27 pF	E 154 00/820E	58	1000 pF	E 210 20/1K
21	10000 pF	GK 180 33	59	100 pF	E 103 10/100E
22	820 pF	E 103 10/120E	60	10000 pF	GK 198 42
23	50 μF	E 103 02/100E	61	2200 pF	E 201 10/2K2
24	120 pF	E 128 05/8E2	62	10000 pF	E 200 10/10K
25	100 pF	GK 210 53	63	3 μF	GK 180 41
26	8,2 pF	E 164 20/2E2	64	4700 pF	E 201 10/4K7
27	2-6 pF	E 172 05/15E	65	10000 pF	E 112 50/10K
28	2,2 pF	E 172 05/15E	66	10000 pF	E 112 50/10K
29	15 pF	E 350 02/220E	67	22000 pF	E 220 10/22K
30	15 pF	E 350 02/430E	68	220 pF	E 103 10/220E
31	220 pF	E 350 02/150E	69	10000 pF	E 201 10/10K
32	430 pF	E 154 00/820E	70	0,1 μF	E 201 10/100K
33	150 pF	82754/25E	71	100 μF	AC 5713/100
34	820 pF	82754/50E	72	6800 pF	E 202 10/6K8
35	6-25 pF	82754/50E	73	25 μF	GK 180 34
36	10-50 pF	E 112 50/10K	74	47000 pF	E 200 10/47K
37	10-50 pF		75	0,1 μF	E 200 10/100K
38	10000 pF		76	2200 pF	E 201 10/2K2

W e e r s t a n d e n

R 1	0,27 MΩ	GK 776 10/270K	R24	2,2 MΩ	GK 776 10/2M2
2	180 Ω	GK 776 10/180E	25	0,1 MΩ	GK 776 10/100K
3	1 MΩ	GK 776 10/1M	26	0,27 MΩ	GK 776 10/270K
4	47000 Ω	GK 776 10/47K	27	1 MΩ	GK 776 10/1M
5	220 Ω	5496A/220E	28	1 MΩ	GK 776 10/1M
6	560 Ω	5496A/560E	29	0,1 MΩ	GK 776 10/100K
7	22 Ω	GK 776 10/22E	30	1,3 MΩ	GK 809 31
8	100 Ω	GK 776 10/100E	31	10 MΩ	GK 776 10/10M
9	0,47 MΩ	GK 776 10/470K	32	0,1 MΩ	GK 776 10/100K
10	33000 Ω	GK 777 10/33K	33	1,8+0,2 MΩ	GK 809 26
11	8200 Ω	GK 777 10/8K2	34	220 Ω	GK 776 10/220E
12	2200 Ω	GK 776 10/2K2	35	33000 Ω	GK 776 10/33K
13	33000 Ω	GK 777 10/33K	36	0,47 MΩ	GK 776 10/470K
14	10000 Ω	GK 776 10/10K	37	10 MΩ	GK 776 10/10M
15	0,1 MΩ	GK 776 10/100K	38	0,1 MΩ	GK 776 10/100K
16	1000 Ω	GK 776 10/1K	39	0,22 MΩ	GK 776 10/220K
17	10000 Ω	GK 776 10/10K	40	1000 Ω	GK 776 10/1K
18	0,1 MΩ	GK 776 10/100K	41	0,68 MΩ	GK 776 10/680K
19	150 Ω	GK 776 10/150E	42	150 Ω	GK 777 10/150E
20	47000 Ω	GK 777 10/47K	43	3300 Ω	GK 776 10/3K3
21	1000 Ω	GK 776 10/1K	44	3300 Ω	GK 776 10/3K3
22	47 Ω	GK 776 10/47E	45	220 Ω	GK 776 10/220E
23	47000 Ω	GK 776 10/47K	46	47000 Ω	GK 776 10/47K

S p o e l e n e n T r a f o ' s

S 1	645 W	<1 Ω	antibromspoel GK 567 79	S 9	21 W	1,55 Ω	osc.sp.MG
2	30 W	1,7 Ω	ant.spoel KG	10	90 W	5,3 Ω	GK 568 15 (KY 556)
3	11 W	<1 Ω	GK 567 81	11	33 W	2 Ω	osc.sp.LG
4	58 W	1,1 Ω	ant.spoel MG GK 567 28	12	190 W	13,5 Ω	GK 568 22 (KY 556)
5	185 W	12,2 Ω	ant.spoel LG GK 568 18	36	1055 W	220 Ω	uitgangs- transf.
6	42 W	<1 Ω	osc.spoel KG	37	1055 W	295 Ω	GK 514 39
7	4 W	<1 Ω	GK 568 65	38	78 W	<1 Ω	(KY 557)
8	11 W	<1 Ω		39	55 W	<1 Ω	
9	21 W	1,55 Ω	osc.spoel MG	40	23 W	<1 Ω	
10	90 W	5,3 Ω	GK 567 33 (KY 557)	41	143 W	31,5 Ω	
11	33 W	2 Ω	osc.spoel LG	42	44 W	<1 Ω	toonwis- selsp.
12	190 W	13,5 Ω	GK 568 66 (KY 557)				GK 514 47 (KY 557)
13	196 W	9 Ω	MF filtersp.	43	530 W	11 Ω	voedings- transf.
14	802 W	55 Ω	A3 126 85	44	75 W	1,5 Ω	GK 514 31
15	2 W	<1 Ω	ant.bandfilter	45	120 W	6,8 Ω	
16	2 W	<1 Ω	spoel	46	250 W	10,6 Ω	
17	3 W	<1 Ω	GK 567 48	47	100 W	4,3 Ω	
18	1 W	<1 Ω	terugkoppelsp.	48	155 W	6,3 Ω	
19	5,5 W	<1 Ω	osc.spoel GK 567 49	49	1380 W	134 Ω	
20	5,5 W	<1 Ω	plaatkr.sp. GK 567 50	50	1380 W	147 Ω	
21	4 W	<1 Ω	anode seriesp. GK 550 64	51	35 W	<1 Ω	
22	18 W	<1 Ω	MF I FM trafo	52	12 W	<1 Ω	gloeidr. smoorsp.
23	7 W	<1 Ω	GK 567 47				GK 550 63
24	25 W	1 Ω		53	30 W	<1 Ω	gloeidr. smoorsp.
25	265 W	5,8 Ω	MF I AM+ MF II FM	60	2400 W	610 Ω	uitgangs- transf.
26	224 W	4,6 Ω	GK 568 62	61	70 W	18 Ω	GK 513 83
27	35 W	1 Ω		62	80 W	<1 Ω	(KY 556)
28	35 W	1 Ω		63	8 W	<1 Ω	
29	220 W	4,6 Ω	MF II AM + MF III	64	8 W	<1 Ω	
30	220 W	3,6 Ω	FM	65	160 W	<1 Ω	
31	32 W	<1 Ω	GK 567 38	L1 en L2 verl.lampjes 8045 D Luidspr. KY 556 LS 17 12 11 Luidspr. KY 557 LS 21 12 11 L.T. LS 13 09 06 H.T.			
32	15 W	<1 Ω					
33	15 W	<1 Ω					
34	5 W	<1 Ω					

FIG. 4

VARIABLE CONDENSER IN
POSITION OF MAXIMUM
CAPACITY

2-VOUD. CONDENSATOR
GEHEEL INGEDRAAID

LENGTH OF CORDS: KY 557
SNAARLENGTEN:

	MM	IN		MM	IN
A =	270	10 5/8	SPEC. COND	258	10 1/4
B =	440	17 3/8		375	14 3/4
C =	137	5 3/8		142	5 9/16
D =	655	25 7/8		582	22 7/16
E =	627	24 5/8		597	23 1/2

KY 556

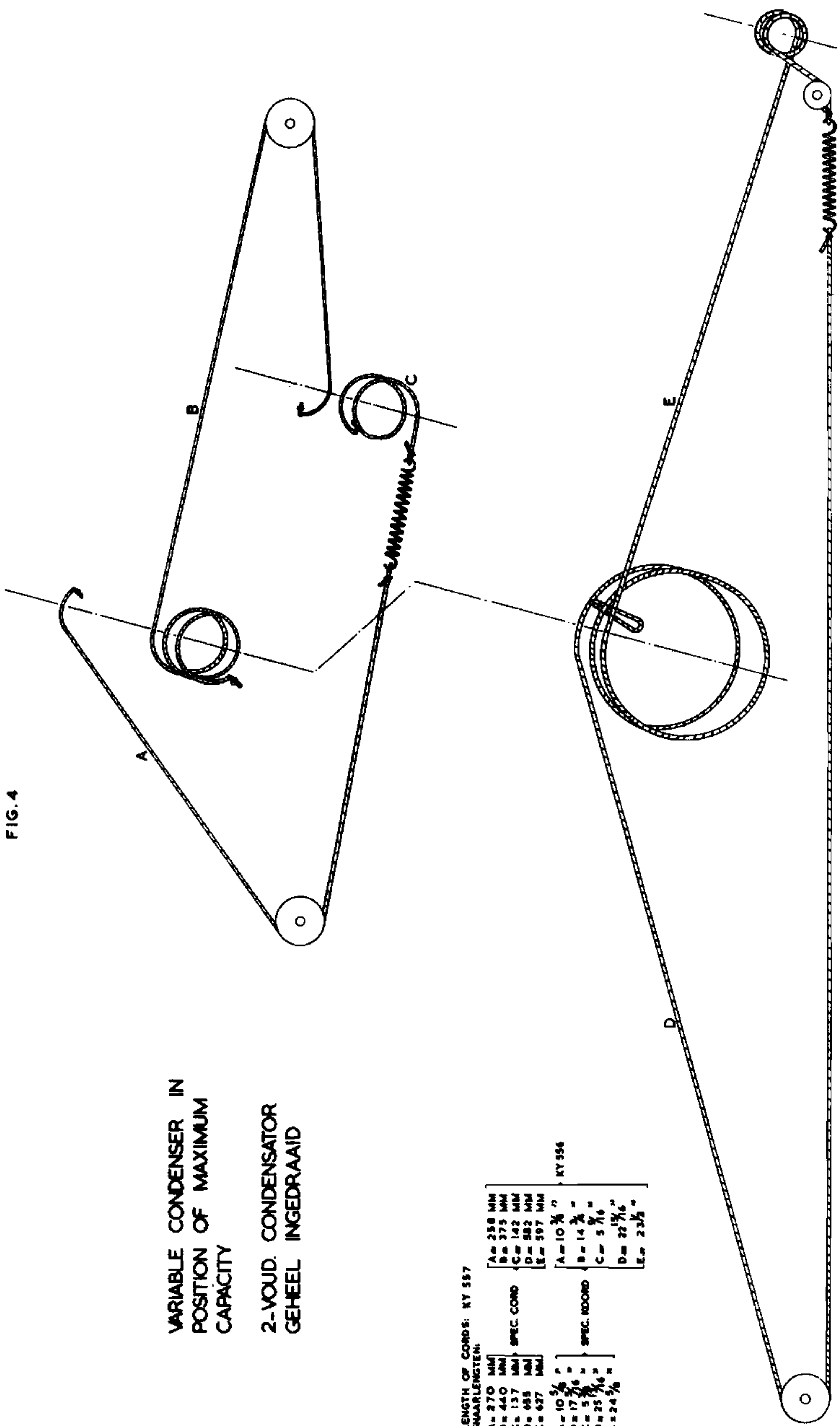
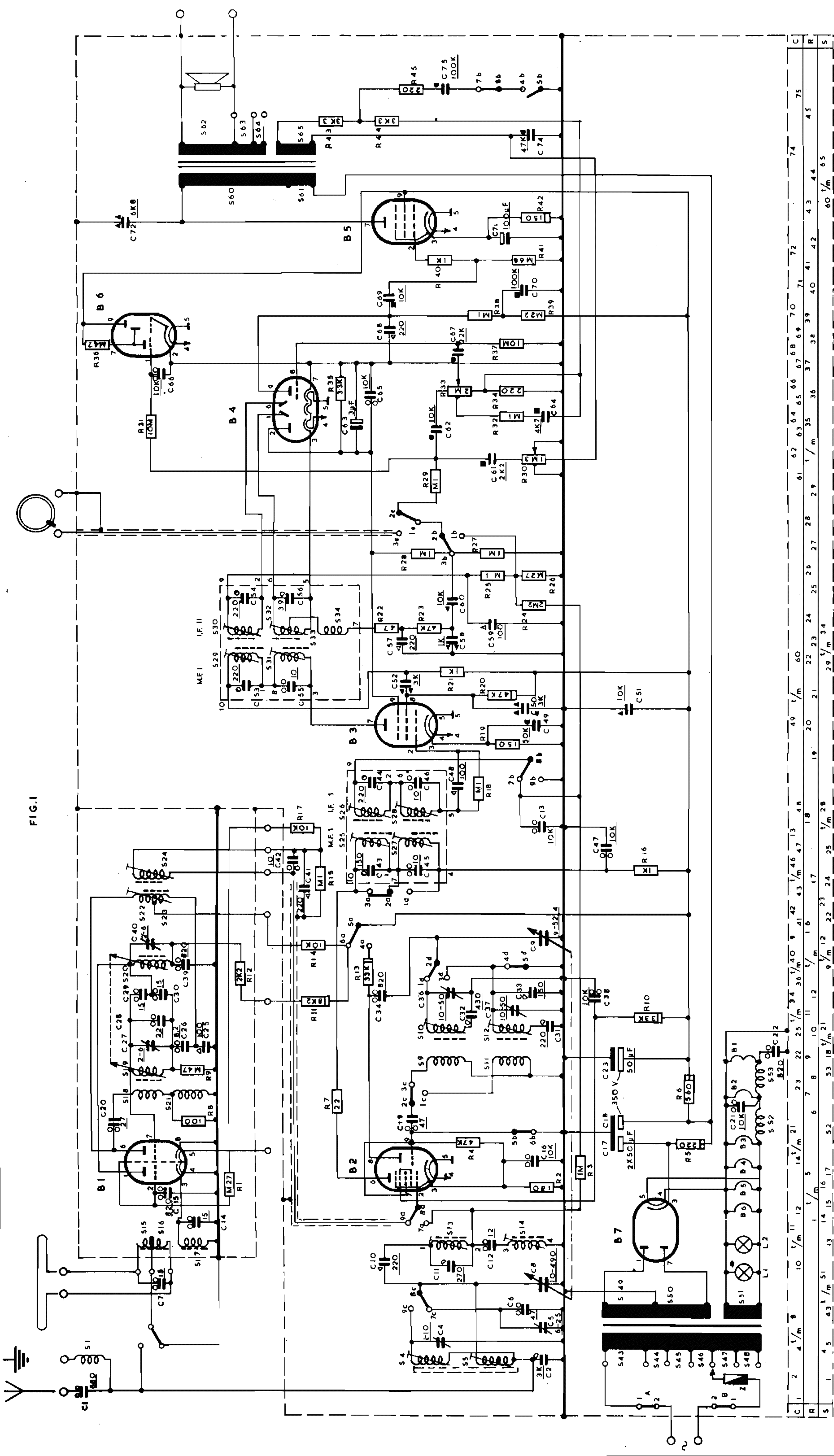

FIG. 1



CONDENSERS · CONDENSATOREN

PAPER Papier	125 V	350 V	500 V	600 V
CERAMIC keramische	125 V	350 V	500 V	600 V
STYROFLEX	125 V	250 V		

**WEERSTANDEN
RESISTORS**

	1/2 W
	1 W
	1 1/2 W

TRIMMER

**AANSLUITPLAAT M.F.
CONNECTION I.F.**

1	2	3	4	5	6	7	8	9
10	11	12	13	14	15	16	17	18

**GOLFBEREIKSCHAKELAAR GETEKEND IN STAND F.M.
WAVE RANGE SWITCH DRAWN IN POSITION F.M.**

Legend:
 B1.....EC85
 B2.....EC481
 B3.....E89
 B4.....EABC80
 B5.....EL84
 B6.....EM80
 B7.....EZ80

Scale:
 C 1 2 3 4 5 6 7 8 9 10 11 12 13 14 15 16 17 18 19 20 21 22 23 24 25 26 27 28 29 30 31 32 33 34 35 36 37 38 39 40 41 42 43 44 45 46 47 48 49 50 51 52 53 54 55 56 57 58 59 60 61 62 63 64 65 66 67 68 69 70 71 72 73 74 75
 R 1 2 3 4 5 6 7 8 9 10 11 12 13 14 15 16 17 18 19 20 21 22 23 24 25 26 27 28 29 30 31 32 33 34 35 36 37 38 39 40 41 42 43 44 45 46 47 48 49 50 51 52 53 54 55 56 57 58 59 60 61 62 63 64 65 66 67 68 69 70 71 72 73 74 75
 S 1 2 3 4 5 6 7 8 9 10 11 12 13 14 15 16 17 18 19 20 21 22 23 24 25 26 27 28 29 30 31 32 33 34 35 36 37 38 39 40 41 42 43 44 45 46 47 48 49 50 51 52 53 54 55 56 57 58 59 60 61 62 63 64 65 66 67 68 69 70 71 72 73 74 75

FIG. 1

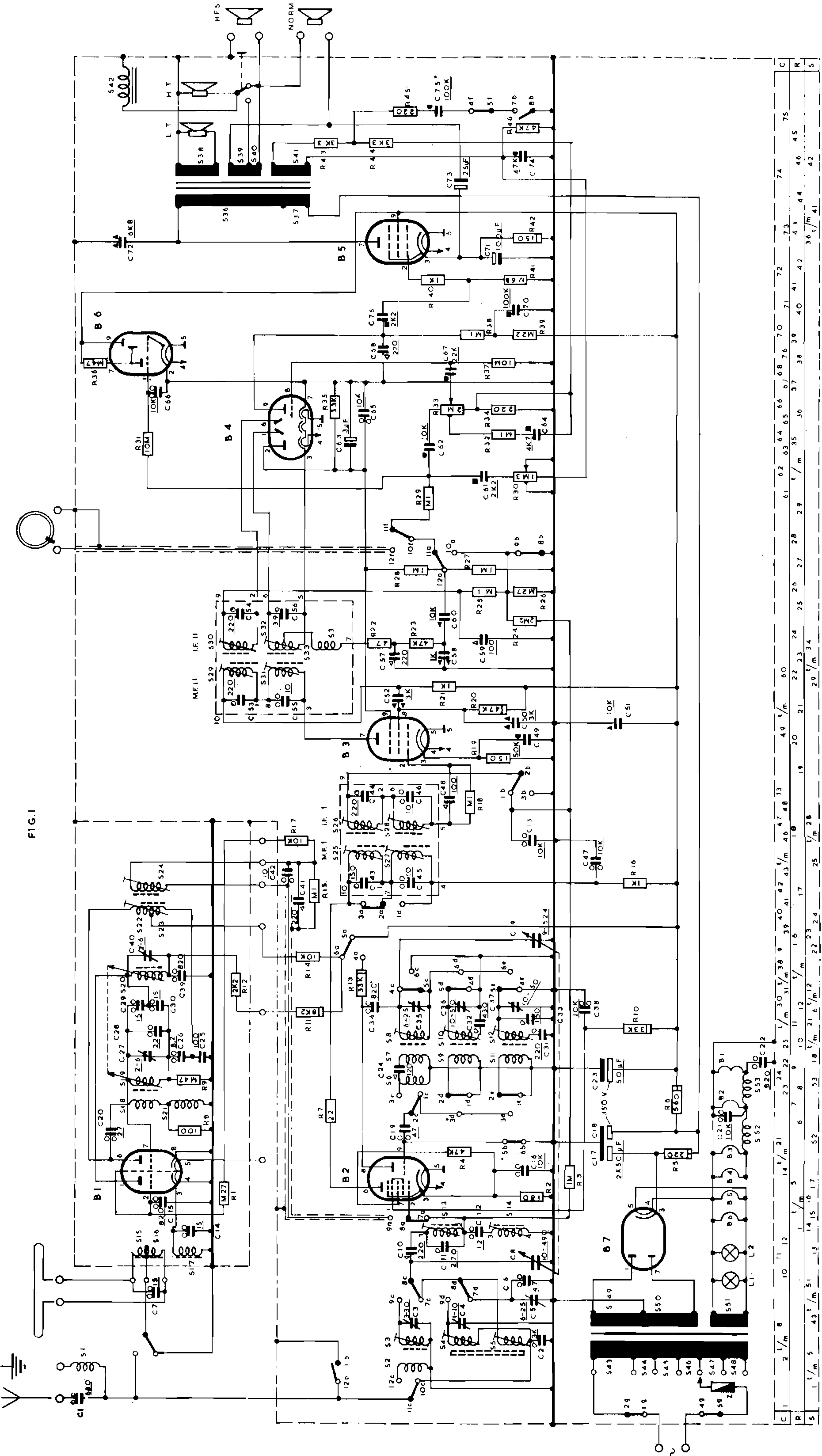

GOLFBREIKSCHAKELAAR GETEKEND IN STAND F.M.
WAVERANGE SWITCH DRAWN IN POSITION F.M.

CONDENSERS CONDENSATOREN

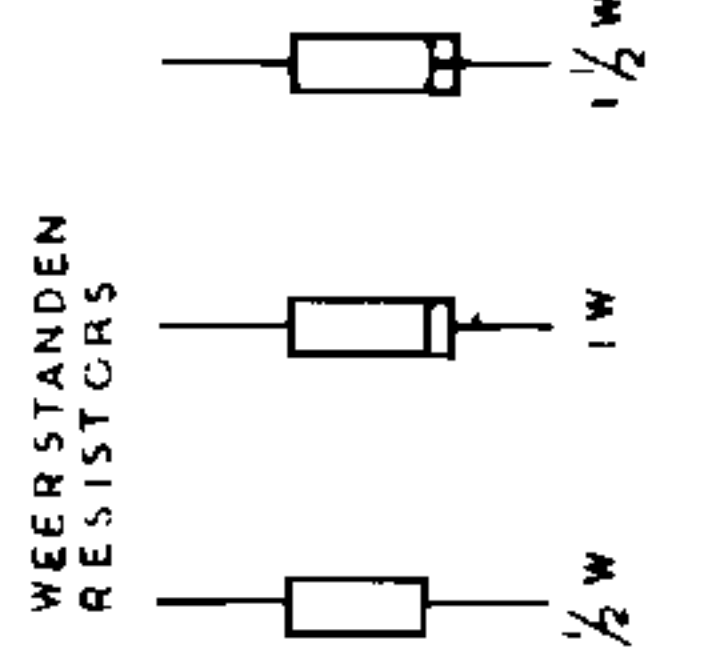
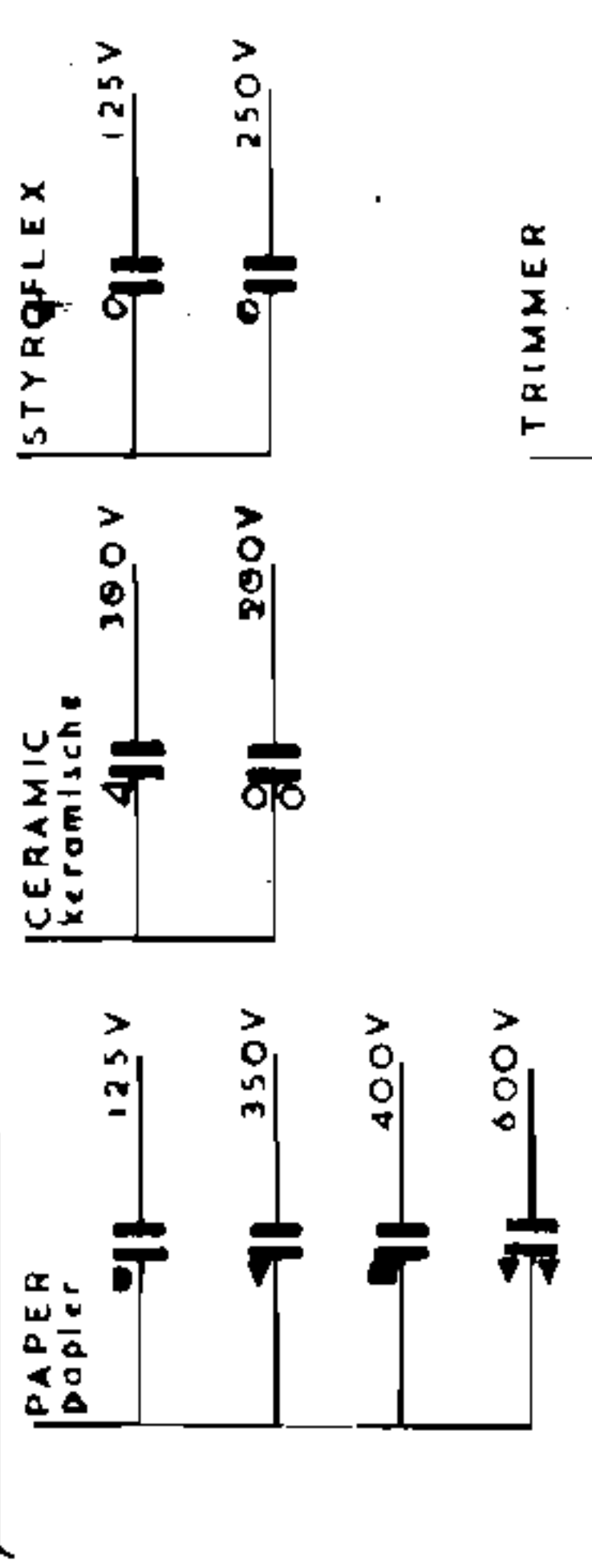

AANSLUITPLAAT M.F.
CONNECTION I.F.

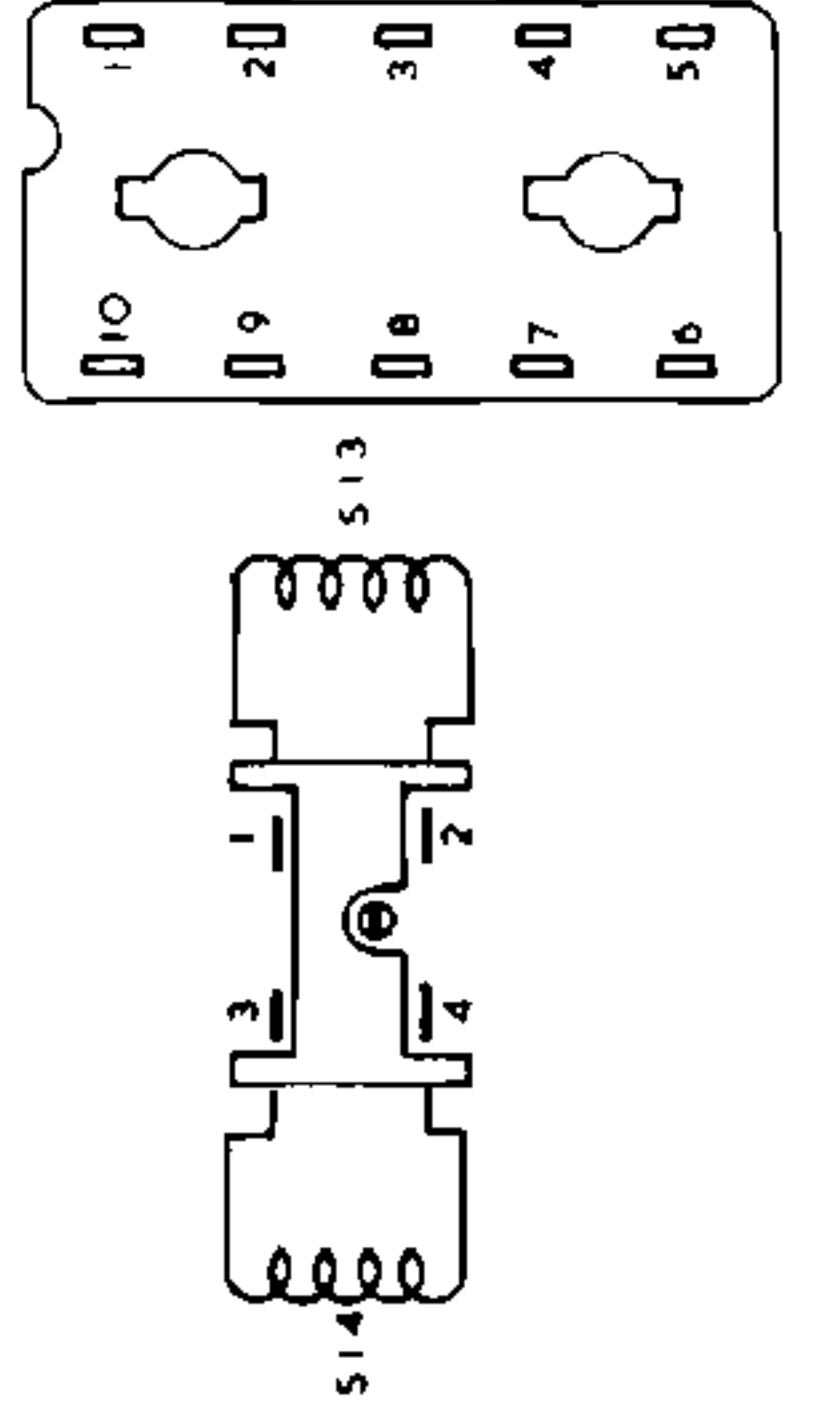

B1... ECC85
B2... ECH81
B3... EF 89
B4... EABC80

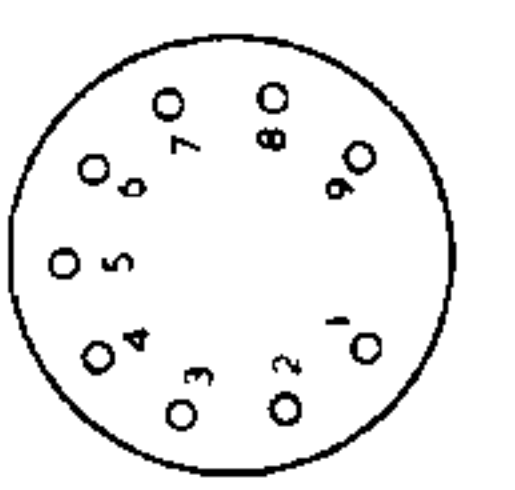

B5... EL84
B6... 6EM80
B7... 6EZ80

FIG. 3

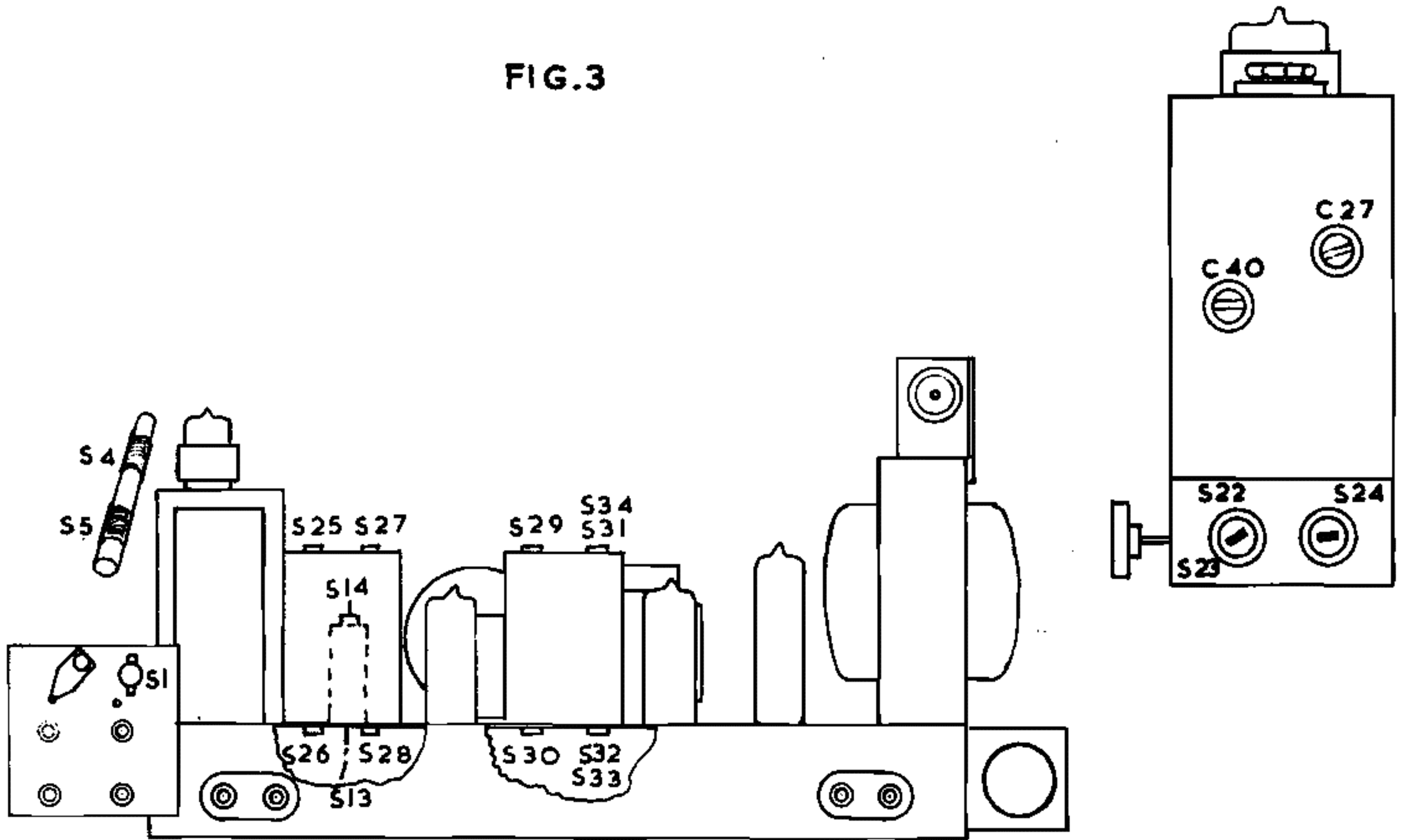

adjust diagram

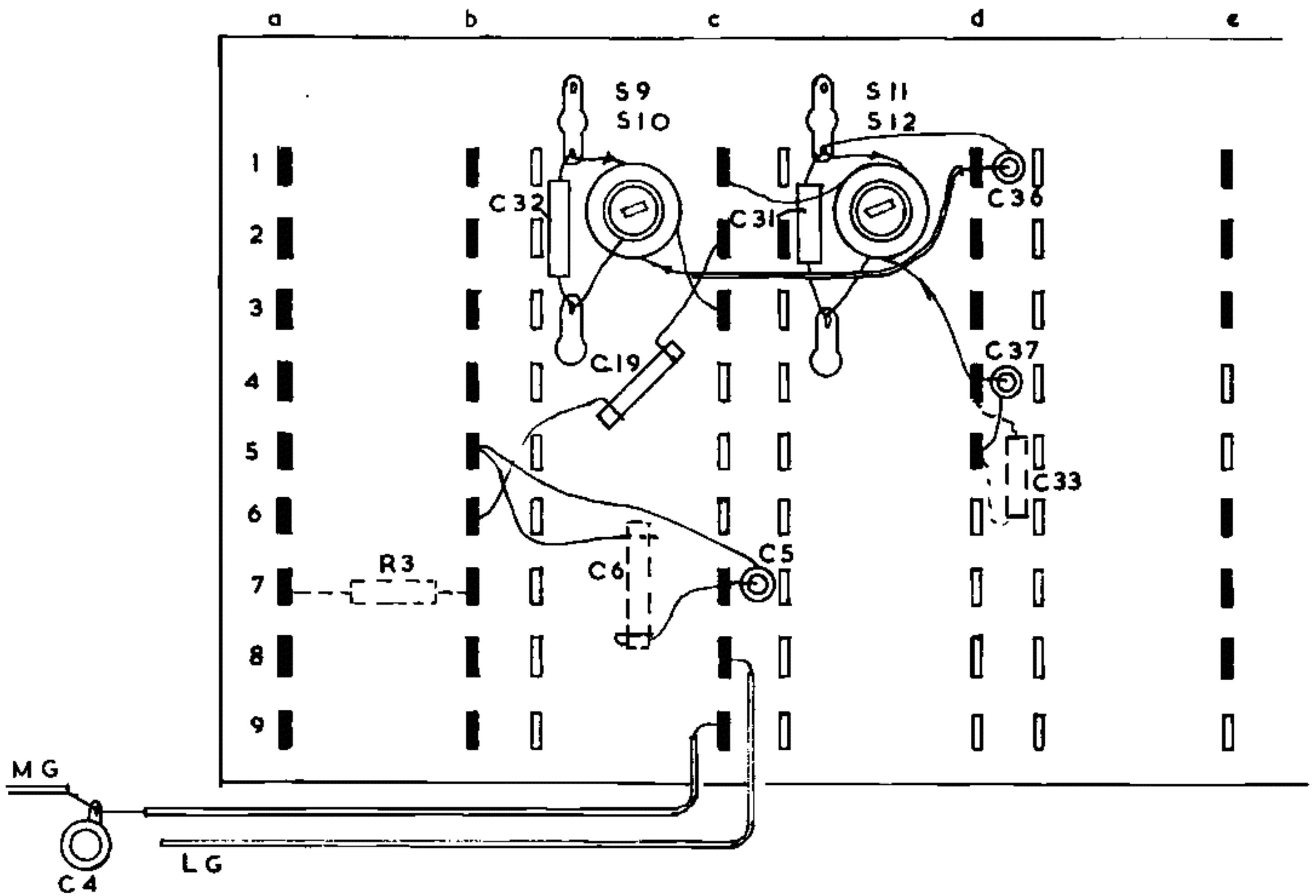

Auteursrecht volgens de wet voorbehouden

FIG. 2

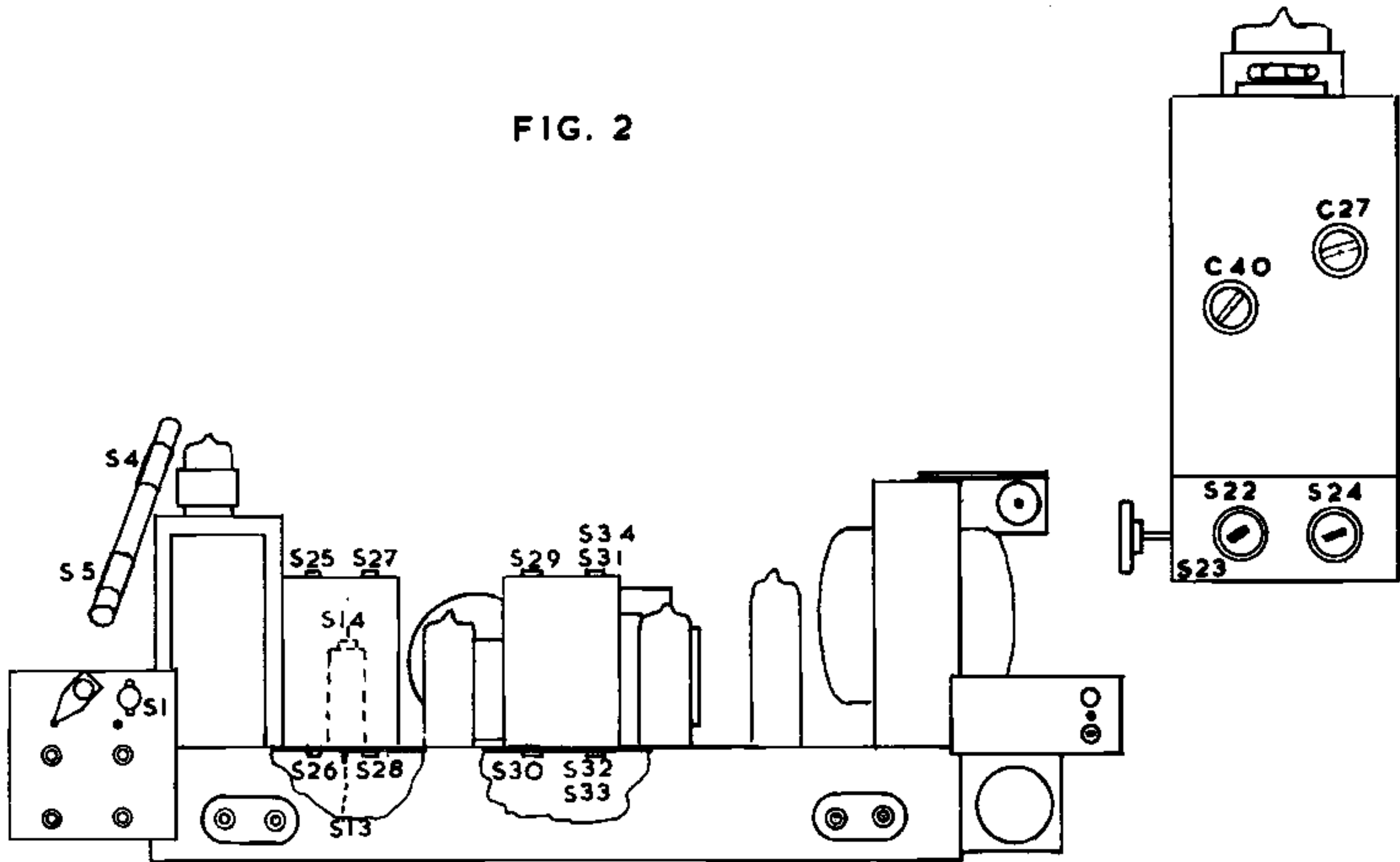

adjust diagram

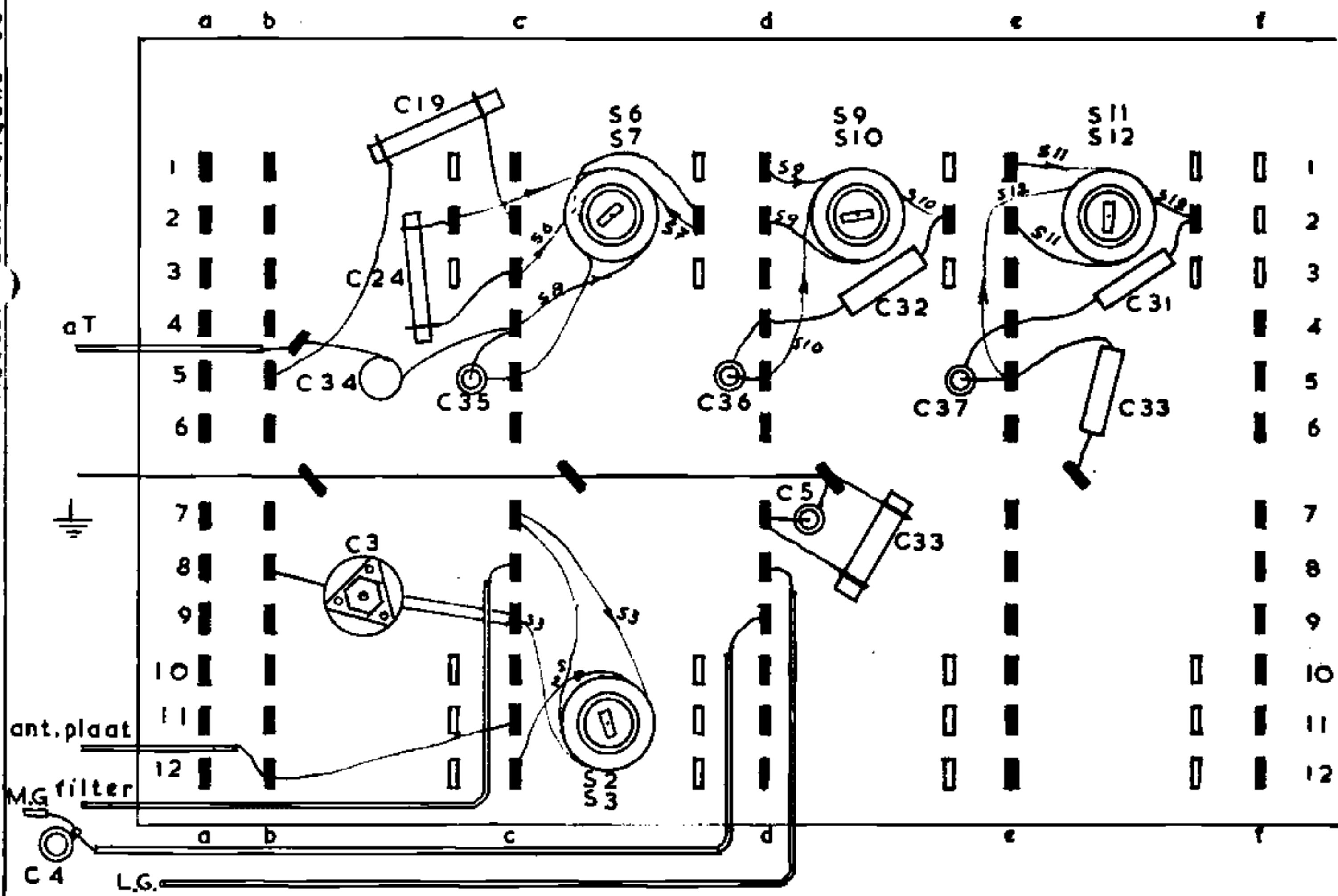

Auteur recht volgens de wet voorbehoude