

DUCRETET-THOMSON-SERVICE

RECEPTEUR "L. 735"

SÉRIE 1956 - 1957

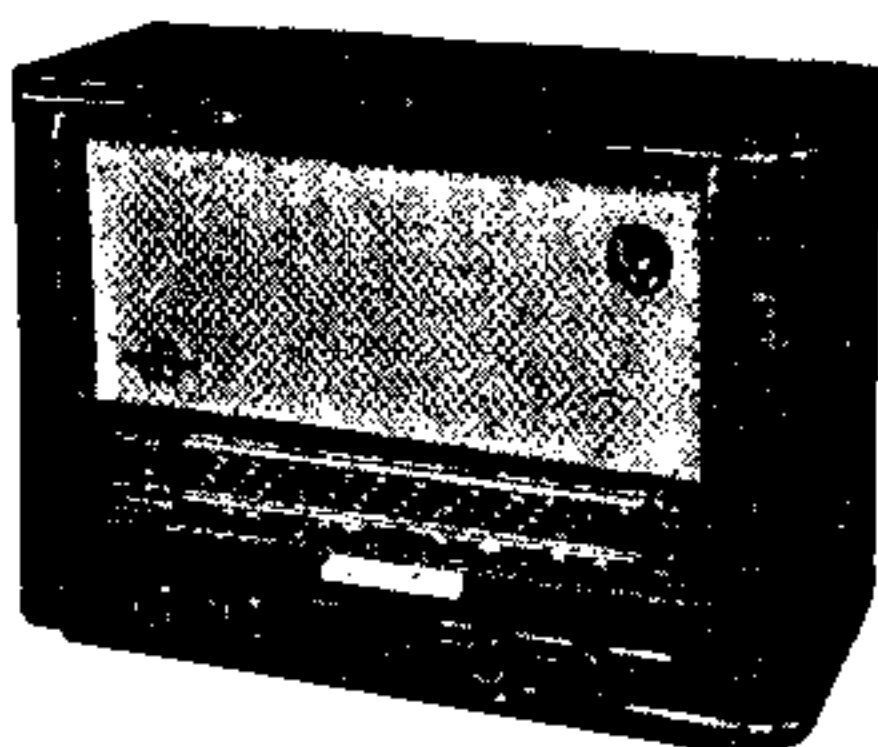

Ned. Ver. v. Historie v/d Radi

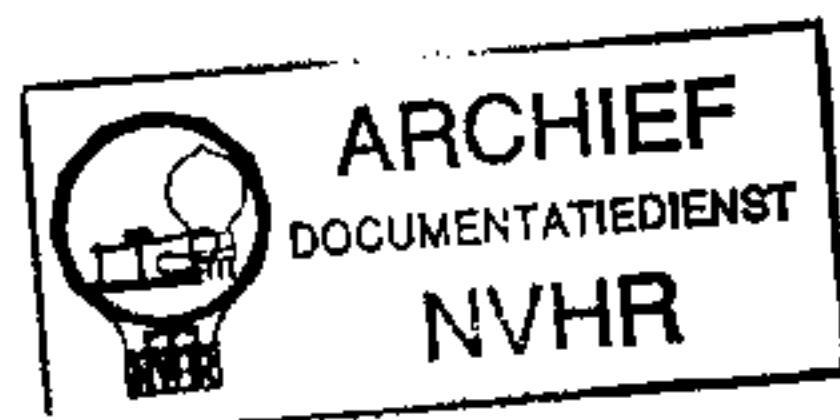

CARACTÉRISTIQUES ET PARTICULARITÉS TECHNIQUES

Récepteur superhétérodyne pour secteur alternatif 115-127-145-220-240 volts, 50 périodes, équipé des 6 tubes suivants :

Changement de fréquence et oscillateur local	6 BE 6
Amplification M.F.....	6 BA 6-EF 93
Détection V.C.A. et préamplification B.F.	6 AV 6-EBC 91
Amplification B.F. de puissance	6 BQ 5-EL 84
Indicateur visuel d'accord	EM 85
Redressement H.T.	6 BX 4

Commutation des gammes et P.U. par contacteur à clavier à la partie inférieure du cadran.

Les gammes couvertes sont les suivantes (énumérées de gauche à droite) :

1	PU		
2	GO	de 150	à 298 kc/s
3	PO	de 519	à 1610 kc/s
4	OC	de 5,78	à 18,3 Mc/s
5	BE	de 5,92	à 6,42 Mc/s (49 mètres)

Afin de permettre la réception sans antenne et d'éviter les perturbations parasites, les circuits d'entrée PO et GO sont constitués par un grand cadre ferrite de 140 mm blindé et orientable.

Celui-ci est commandé par le second bouton à partir de la droite, qui permet, en outre, de brancher par commutation l'antenne extérieure en fin de course. A la partie inférieure droite du cadran, un index mobile permet de repérer la position du cadre. En OC et BE, une antenne incorporée permet, comme le cadre en PO et GO, la réception des principales stations sans adjonction d'organes extérieurs.

L'antenne extérieure (dans le cas de signaux faibles), la terre, le PU, le haut-parleur supplémentaire, se branchent sur les prises correspondantes, à l'arrière du châssis.

Boîtiers M.F. à 455 kc/s à pots fermés à haute perméabilité, assurant une sélectivité globale à 1000 kc/s de 40 db \pm 9 kc/s avec une demi-bande à 6 db de 2,8 kc/s.

L'antifading est appliqué en totalité sur les grilles de la changeuse et de l'amplificatrice M.F.

VUE DE DESSUS

RECHERCHE DES STATIONS

CADRE

TONALITÉ

SENSIBILITÉ

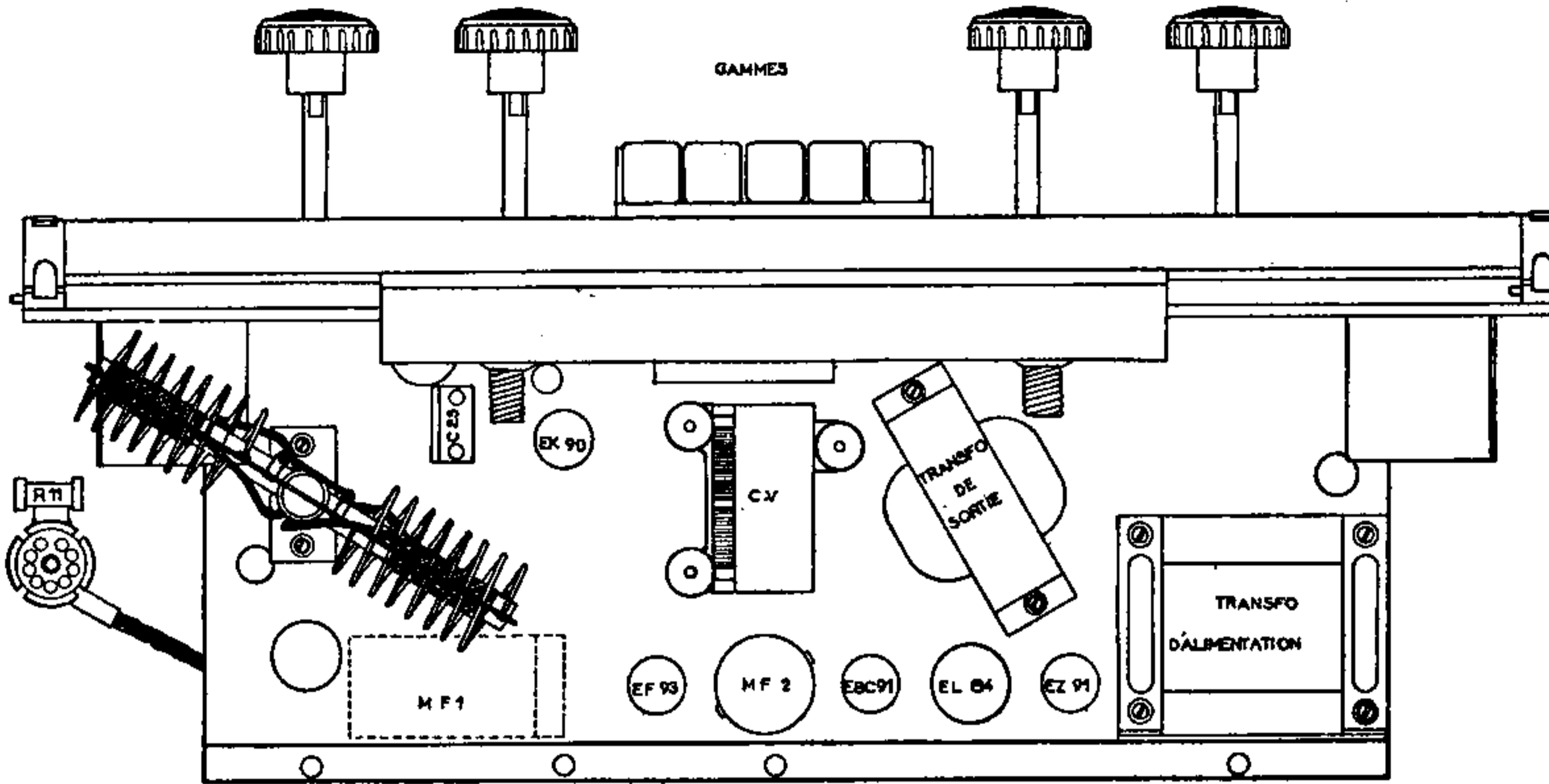

VUE DE DESSOUS

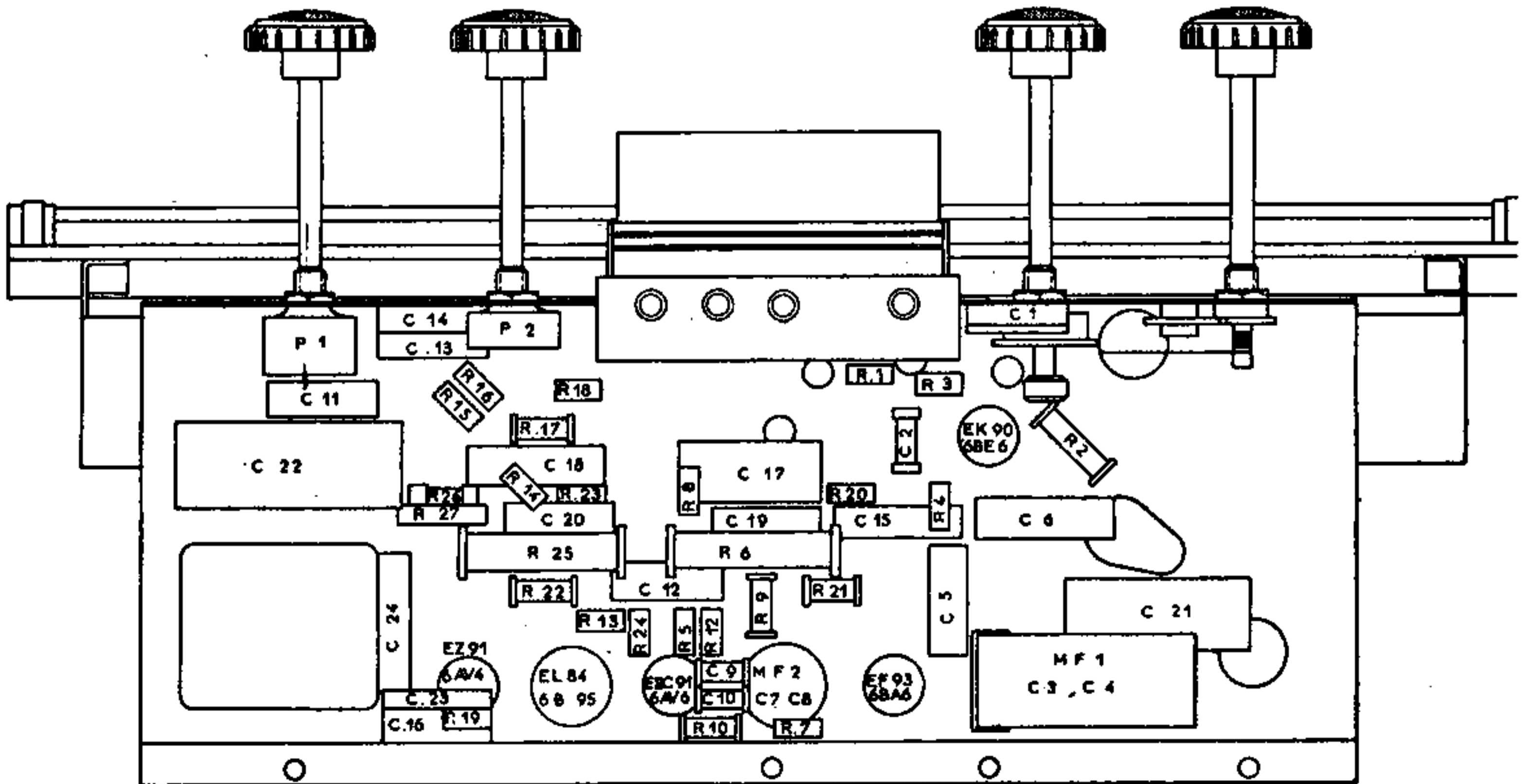

La sensibilité antenne pour 50 mW de sortie, mesurée avec l'antenne fictive dont il est question dans les prescriptions de réglage est de 5 à 25 microvolts.

La basse fréquence est à contre-réaction sélective agissant en pied du potentiomètre de puissance par l'intermédiaire du potentiomètre de tonalité. La correction automatique de la courbe de réponse en fonction du niveau sonore est produite par cette contre-réaction qui devient très énergique dans les conditions normales d'écoute.

La commande de tonalité est très particulière en ce sens qu'en agissant sur le second bouton à partir de la gauche, vers la gauche à partir de la position centrale, on obtient une coupure des aigües progressive et très énergique. En tournant le même bouton vers la droite, on atténue les notes graves — un index mobile, situé à la partie inférieure gauche du cadran, permet de repérer la position (1 = grave, 2 = musique, 3 = aigu).

La puissance sonore obtenue sans distorsion appréciable est de 3,5 watts.

Haut-parleur circulaire à aimant permanent de 17 cm de 2,5 ohms d'impédance de bobine mobile.

La prise PU est prévue pour l'utilisation d'un lecteur piézoélectrique à haute impédance.

L'alimentation, conçue strictement pour réseaux à 50 périodes, comporte une compensation de ronflement très efficace. La consommation-secteur de ce modèle est de 53 watts et nécessite un fusible de 1 ampère pour les tensions de 100 à 160 V, ou de 0,6 A de 210 à 250 V.

L'antiparasitage-secteur est assuré par un écran statique entre enroulements primaires et secondaires du transformateur d'alimentation et des condensateurs branchés entre primaire et masse.

L'ensemble est monté dans une ébénisterie noyer verni avec enjoliveur foncé rehaussé de liserés laiton brillant.

Dimensions :

Hauteur : 345 mm
Longueur : 480 mm
Profondeur : 228 mm

Poids : 6,700 kg.

VUE ARRIÈRE

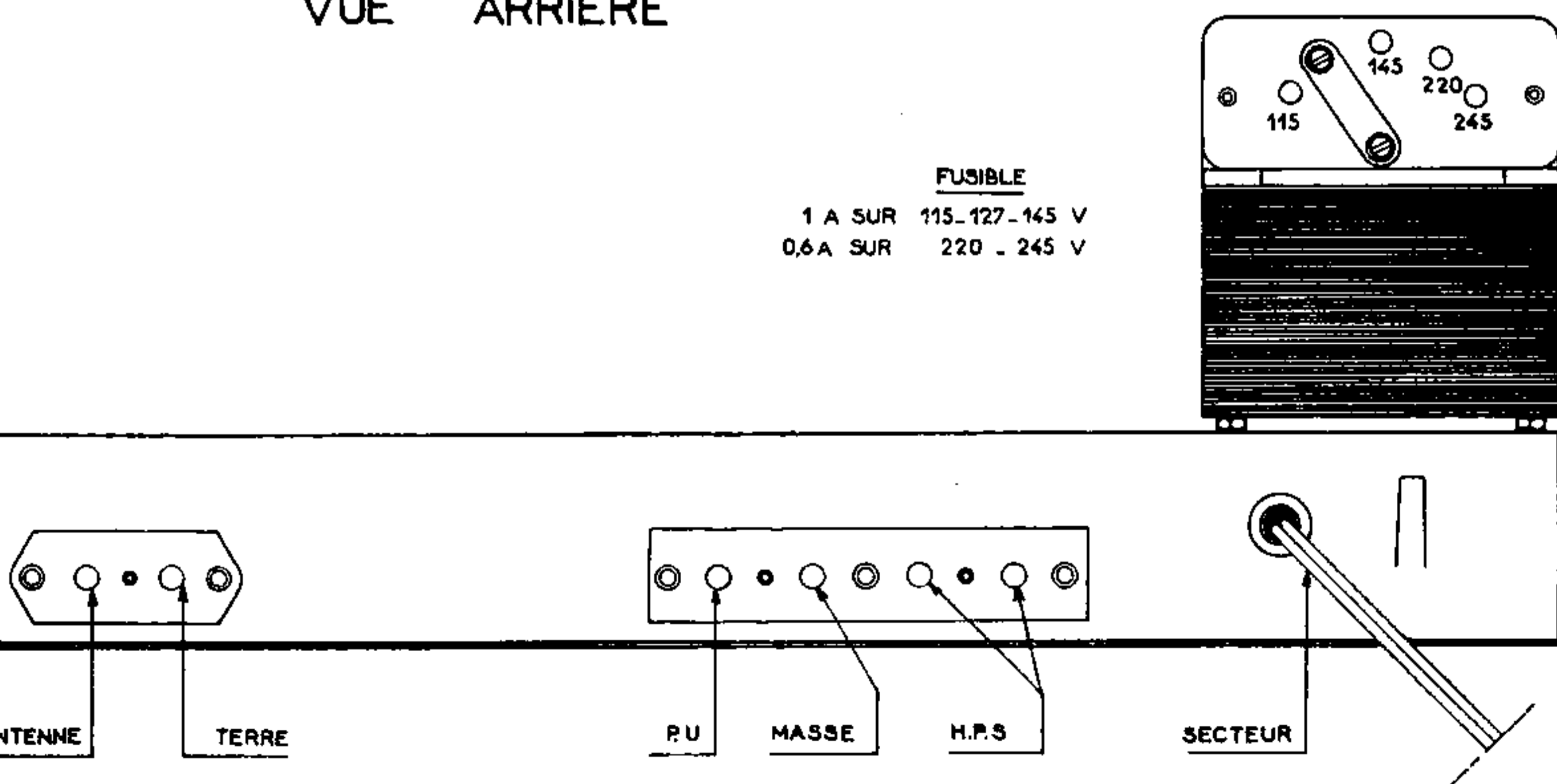

RÉGLAGE DU RÉCEPTEUR

Le réglage du récepteur est effectué au moyen d'un générateur haute fréquence modulé et d'un voltmètre alternatif branché aux bornes de la bobine mobile du haut-parleur.

Les réglages s'effectuent dans l'ordre suivant :

1° Réglage des circuits moyenne fréquence :

- Position PO-CV ouvert.
- Brancher le générateur réglé sur 455 kc/s entre la masse du châssis et la grille de contrôle du tube 6 BE 6 par l'intermédiaire d'un condensateur série de 0,1 M.F.
- Régler successivement au maximum de déviation chaque circuit M.F., le circuit couplé correspondant étant amorti par un circuit amortisseur composé d'une résistance de 10.000 ohms en série avec un condensateur de 25.000 pF.

2^e M.F.

- 1° Réglage du primaire plaque (circuit supérieur);
- 2° Réglage du secondaire diode (circuit inférieur).

1^{er} M.F.

- 1° Réglage du primaire plaque (circuit supérieur);
- 2° Réglage du secondaire grille (circuit inférieur).

Il n'est pas nécessaire de reprendre ces réglages plusieurs fois.

2° Réglage PO et GO :

- Laisser le circuit amortisseur sur la grille M.F.
- Placer la commande du cadre sur réception « antenne ».
- Relier le générateur H.F. à la borne antenne par un condensateur mica de 10 pF et un cordon blindé.
- Vérifier la position de l'aiguille, qui, le CV étant fermé, doit se trouver en face de l'origine des repères - graduation supérieure 280 de droite.

Procéder à l'alignement de la gamme PO.

- 1° **Point 1400 kc/s** - Régler les 2 ajustables du CV.
- 2° **Point 574 kc/s** - Régler le noyau oscillateur PO; chercher **le maximum de tension** au voltmètre de sortie, en manœuvrant le bouton du démultiplicateur de manière à déplacer l'aiguille de part et d'autre du repère.
- 3° **Revenir à 1400 kc/s** et répéter les deux opérations précitées jusqu'à obtenir un alignement correct sur ces deux fréquences, en terminant toujours par le réglage sur 1400 kc/s.
- 4° **Point 1000 kc/s** - Vérification. Tolérance sur la position de l'aiguille à 1000 et 574 : ± 2 mm.

Alignement de la gamme GO.

- Point 210 kc/s** - Régler le noyau oscillateur GO; chercher **le maximum de tension** au voltmètre de sortie en manœuvrant le bouton du démultiplicateur de manière à déplacer l'aiguille à droite et à gauche du repère. Tolérance sur la position de l'aiguille à 210 kc/s : ± 4 mm.
- Noter les sensibilités à 160-210-239 ou 280 kc/s.
- Enlever le circuit amortisseur.

3° Alignement des gammes OC.

- Commencer par la gamme BE, point 6,08 Mc/s.
- Vérifier sur OC les sensibilités, sur 6,08 ou 6,7, 9,64 et 15,28 Mc/s.
- Placer la commande du cadre sur réception cadre. Vérifier la sensibilité sur BE 6,08 Mc/s et sur OC 6,7 Mc/s.

NUMÉROS DE MAGASIN DES PRINCIPAUX ÉLÉMENTS DU L. 735

Agrafe de poulie	18.454
Aiguille du cadran	27.177
— du cadre	108.569
— de tonalité	108.570
Axe de croix de malte	108.400
— de démulti	108.515
— pour une poulie de renvoi	101.968
— pour deux poulies de renvoi	108.495
Baffle équipé	41.298
Barrette laiton du baffle	31.062
Bloc clavier	31.056
Boîtier M.F. 1 équipé	74.317
— M.F. 2	74.318
Bouton à ressort	108.559
Cache arrière	50.642
— fond	30.993
Cadran	41.314
Cadre	41.295
Commutateur de cadre	27.164
Cordon d'alimentation	104.122
— d'œil magique	74.330
Cordonnet commande de poulie du CV. L. 305 mm	108.627
— — — L. 335 mm	108.628
— commande de la démulti aiguille. L. 470 mm	108.630
— — — L. 830 mm	108.631
— du guide aiguille. L. 820 mm	108.629
— indicateur de gammes. L. 360 mm	108.632
— — de tonalité. L. 360 mm	108.632
Croix de malte	108.399
Ebénisterie équipée	6.512
Enjoliveur	41.289
— d'œil magique	27.200
Flexible pour commande de cadre	108.529
Fusible 0,6 A (220-240 V)	106.777
— 1 A (115-145 V)	106.787
Groupe condensateurs variables	31.053
Haut-parleur	30.710
Mignonnette 6,5 V, 0,3 A	18.580
Plaquette 2 douilles AT	106.517
— 4 douilles PU, HPS	106.575
Potentiomètre linéaire avec interrupteur. 2 mégohms	108.562
— — sans — 0,1 mégohm	108.563
Poulie du condensateur variable	108.449
— de commande de la démulti	108.505
— — tonalité, cadre, aiguille	108.785
— de renvoi, \varnothing 13	106.086
— — \varnothing 17	18.453
Ressort pour boutons	18.780
— — cordonnet	108.471
— — démulti	106.691
Support de lampes miniature	104.373
— — noval	106.210
— de mignonnettes	22.565
— d'œil magique	108.606
Transfo d'alimentation	73.633
— de sortie	72.675
Vignette	26.739

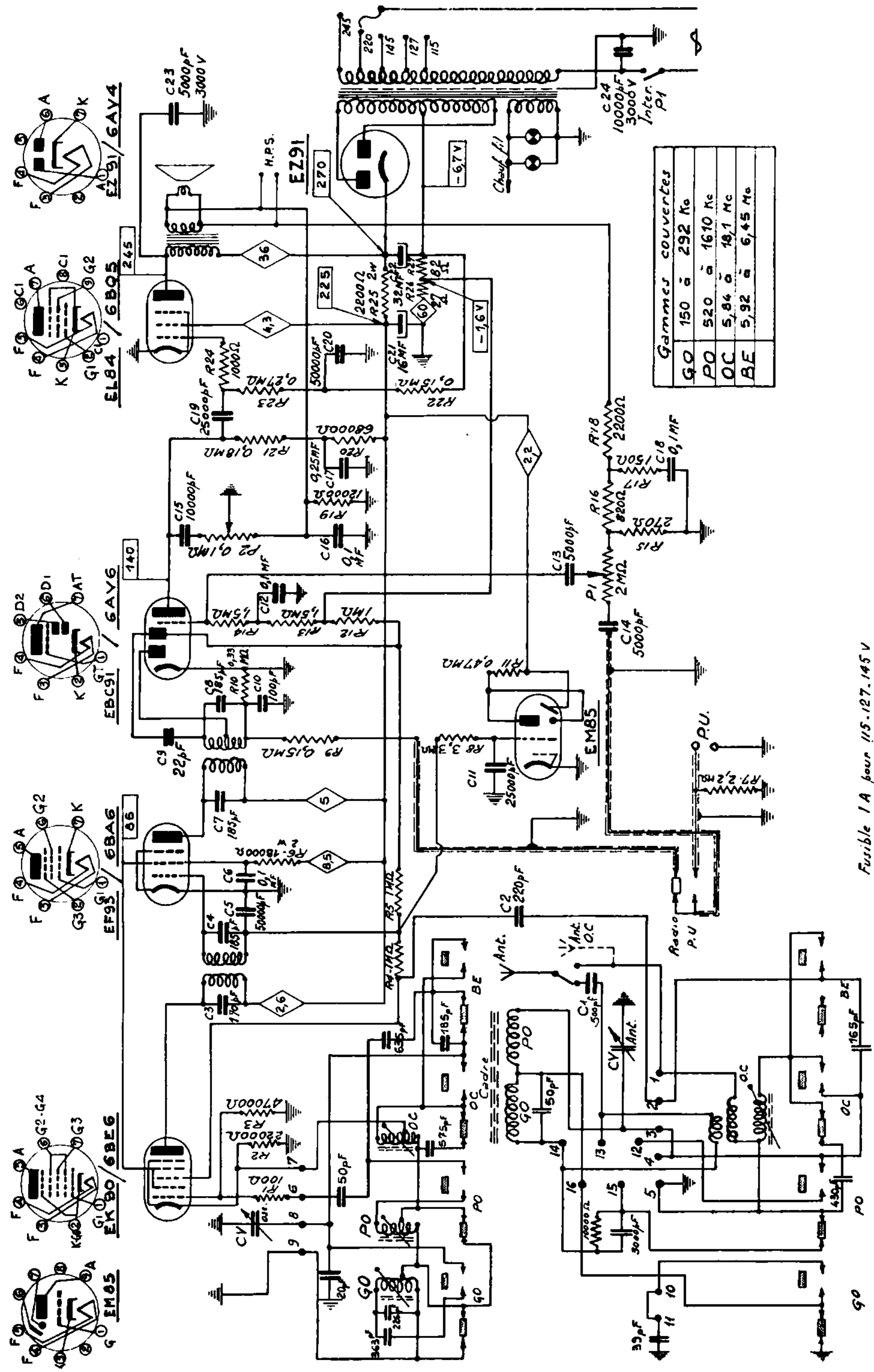

Gammas couvertes	
GO	150 à 292 Kc
PO	520 à 1610 Kc
OC	5,84 à 18,1 Mc
BE	5,92 à 6,45 Mc

Fusible 1 A pour 115-127-145 V
 • 0,6 A pour 220 - 245 V

Toutes les tensions indiquées sont mesurées par rapport à la masse et correspondent au fonctionnement sur réseau 115 volts

NOTA Les contacts sont représentés dans la position REPOS

CONDENSATEURS				RÉSISTANCES			
Repère	Valeur	Type	Numéros de Magasin	Repère	Valeur en ohms	Puissance en watts	Numéros de Magasin
C. 1	500 pF	Mica	25.993/III	R. 1	100	0,3	106.361
C. 2	220 pF	Céramique	107.462	R. 2	22 k	0,3	104.863
C. 3	170 pF	Styroflex	108.183	R. 3	47 k	0,3	104.879
C. 4	185 pF	—	108.285	R. 4	1 M	0,5	107.999
C. 5	50.000 pF	1.500 V	103.999	R. 5	1 M	0,3	106.583
C. 6	0,1 MF	1.500 V	104.130	R. 6	18 k	2	104.862
C. 7	185 pF	Styroflex	108.285	R. 7	2,2 M	0,3	108.687
C. 8	185 pF	—	108.285	R. 8	3,3 M	0,3	108.557
C. 9	22 pF	Céramique	107.461	R. 9	0,15 M	0,3	104.894
C. 10	100 pF	—	106.964	R. 10	0,33 M	0,3	104.902
C. 11	25.000 pF	1.500 V	108.553	R. 11	0,47 M	0,3	104.904
C. 12	0,1 MF	—	104.130	R. 12	1 M	0,3	106.583
C. 13	5.000 pF	—	108.554	R. 13	1,5 M	0,3	106.709
C. 14	5.000 pF	—	108.554	R. 14	1,5 M	0,3	106.709
C. 15	10.000 pF	—	108.555	R. 15	270	0,3	104.765
C. 16	0,1 MF	—	104.130	R. 16	820	0,3	104.792
C. 17	0,25 MF	—	104.006	R. 17	150	0,3	104.756
C. 18	0,1 MF	—	104.130	R. 18	2.200	0,3	104.810
C. 19	25.000 pF	—	108.553	R. 19	12 k	0,3	104.850
C. 20	50.000 pF	—	103.999	R. 20	68 k	0,3	107.136
C. 21	16 MF	EI. 320/350 V	106.605	R. 21	0,18 M	0,3	104.896
C. 22	32 MF	—	103.607	R. 22	0,15 M	0,3	104.894
C. 23	5.000 pF	3.000 V	106.906	R. 23	0,27 M	0,3	104.900
C. 24	10.000 pF	3.000 V	108.556	R. 24	1.000	0,3	106.362
				R. 25	2.200	2	104.813
				R. 26	27	0,3	105.100
				R. 27	82	0,5	105.022
				P. 1	2 M	Lin. avec int.	108.562
				P. 2	0,1 M	- sans -	108.563

BRANCHEMENT DU BLOC-CLAVIER

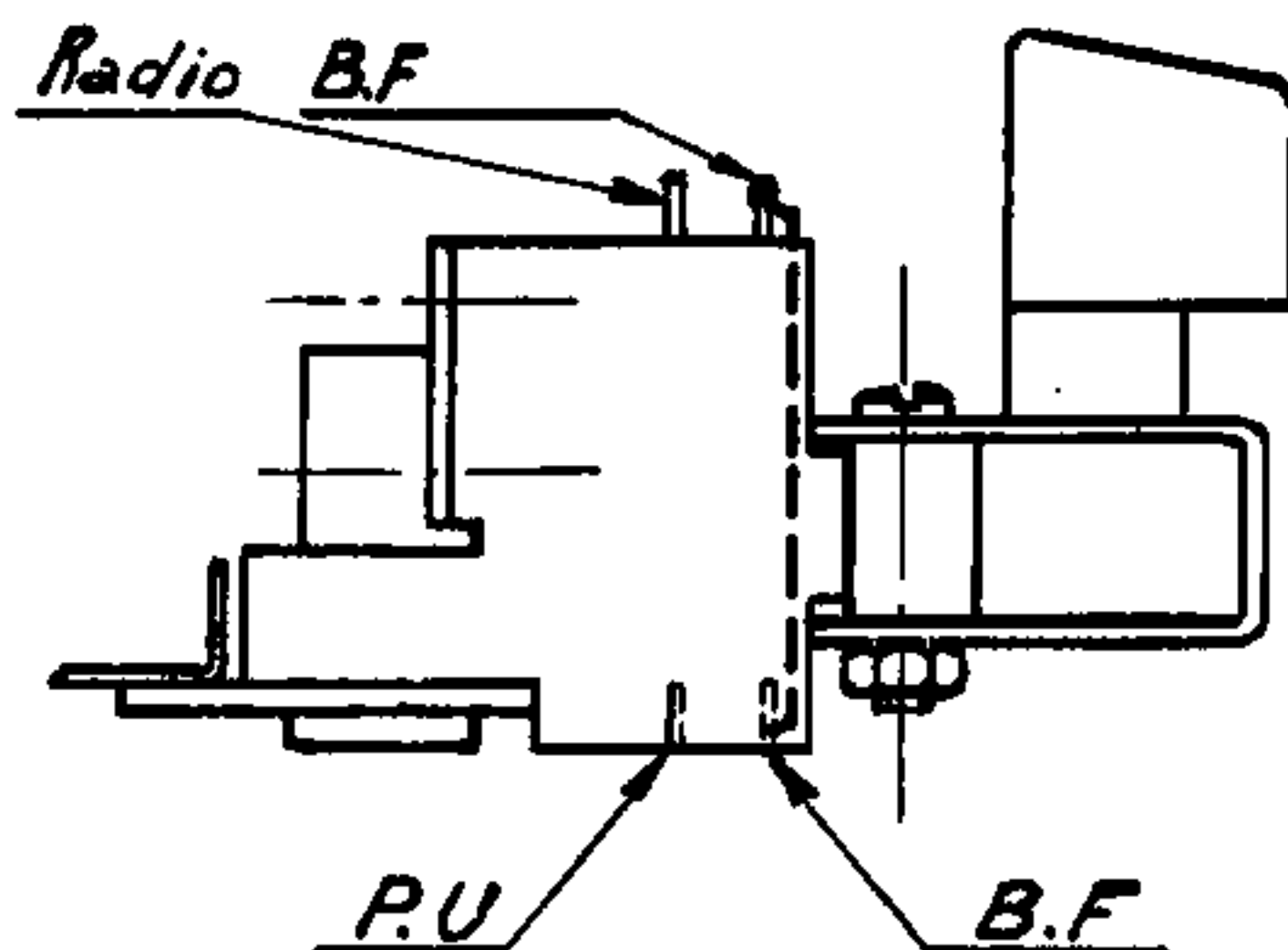

BLOC CLAVIER

Vue de dessous

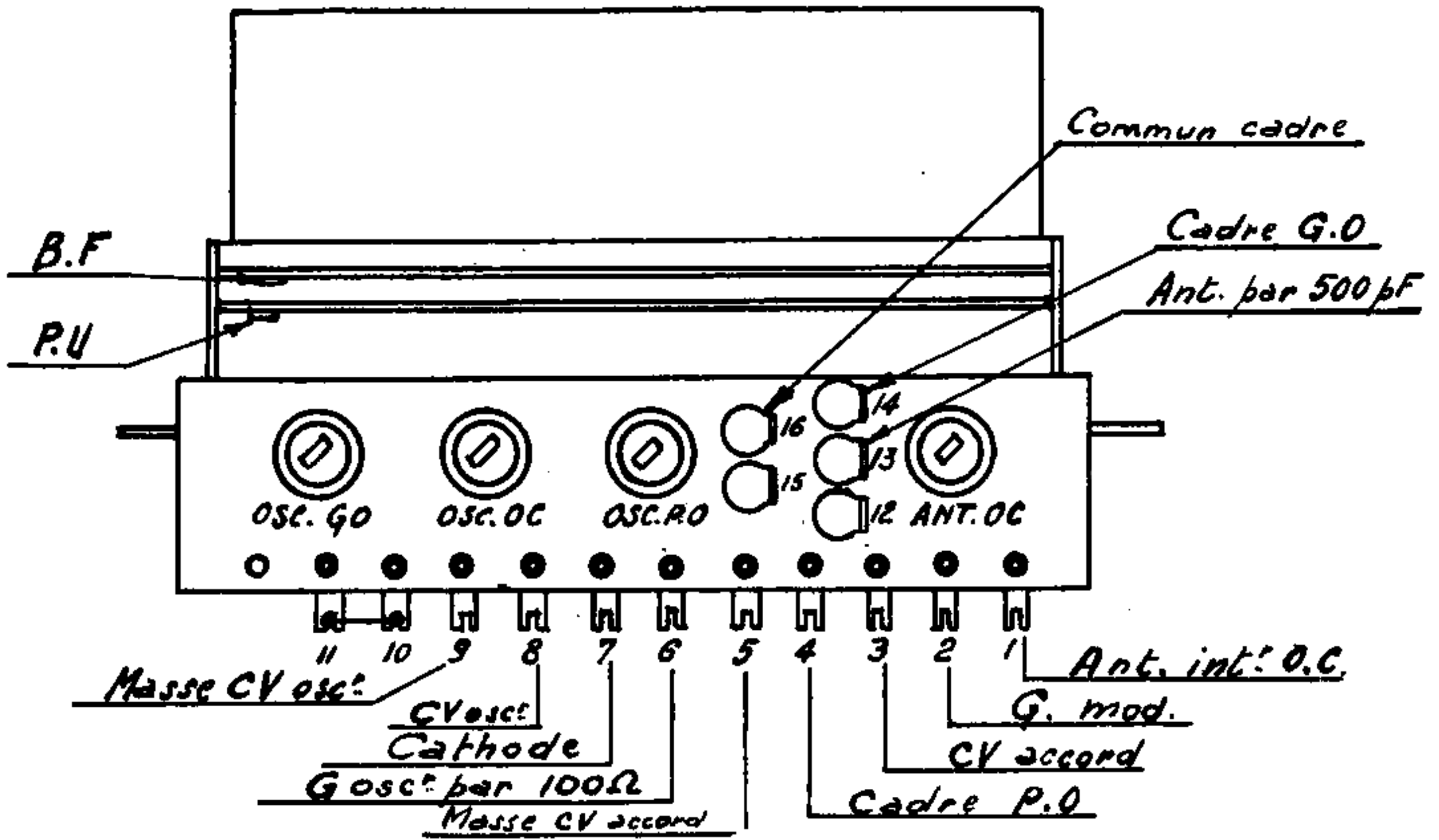

CIRCUIT DES CORDONNETS

