

Disposition des pièces à l'intérieur du châssis.

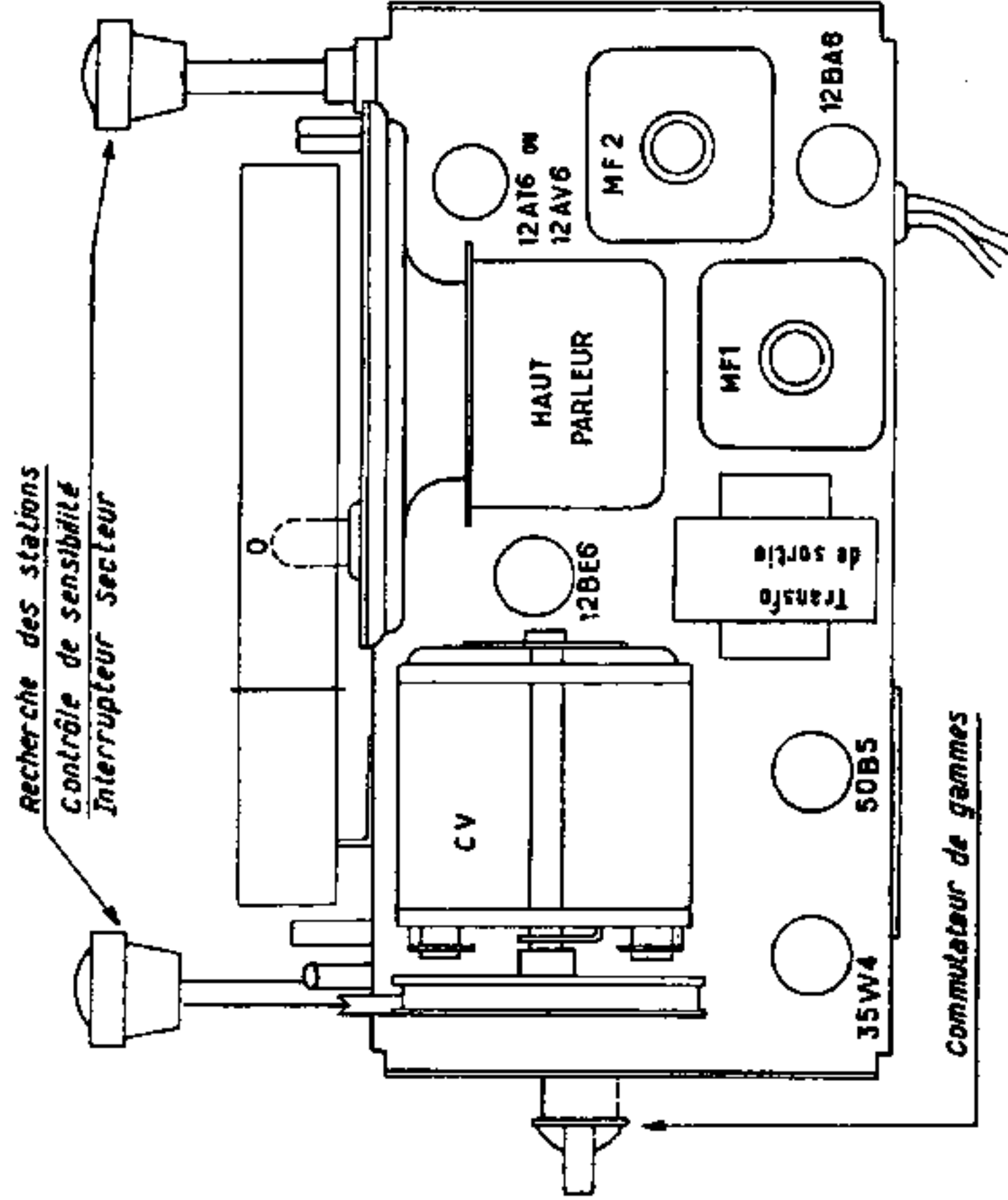

Disposition des pièces sur le châssis.

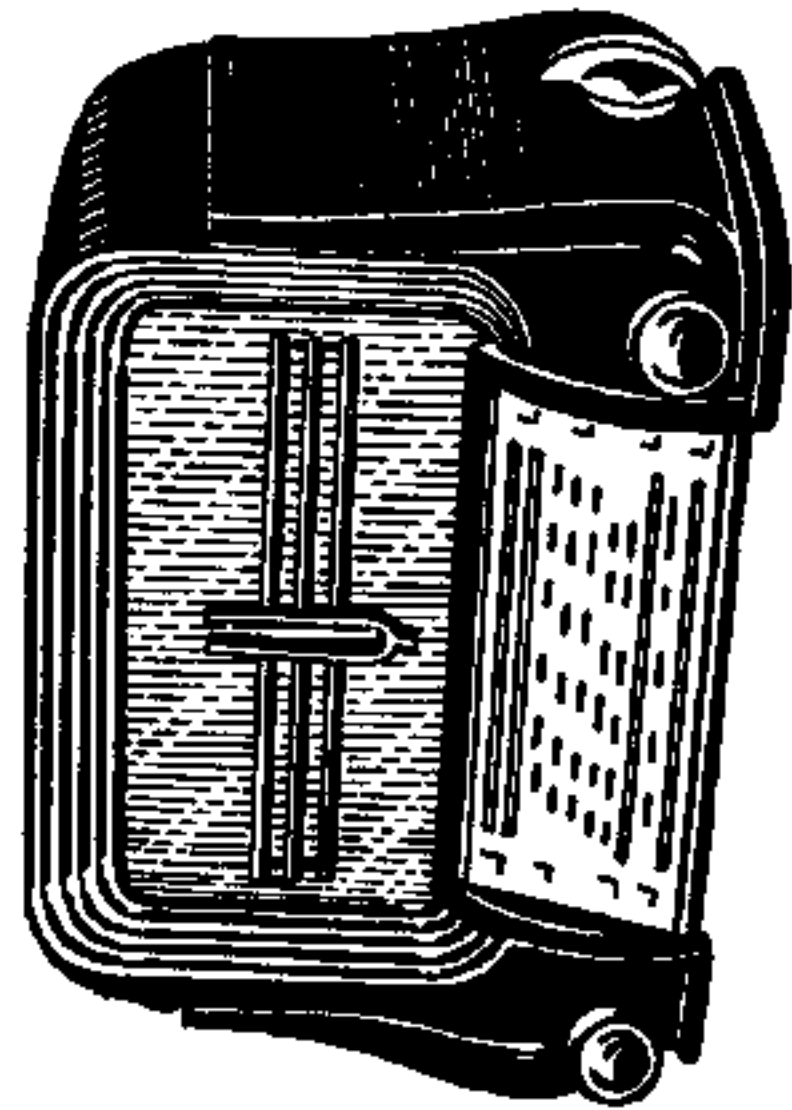

Aspect extérieur du récepteur L2323.

Les transformateurs M.F. sont accordés sur 455 kHz. Pour le réglage on connecte le générateur H.F., accordé sur cette fréquence, à la grille de commande de la 12BE6 à travers un condensateur de 0,1  $\mu$ F.

L'ordre des réglages est le suivant :  
 Primaire 2<sup>e</sup> transform. M.F. (noyau inférieur) ;  
 Secondaire 2<sup>e</sup> transform. M.F. (noyau supérieur) ;  
 Primaire 1<sup>er</sup> transform. M.F. (noyau inférieur) ;  
 Secondaire 1<sup>er</sup> transform. M.F. (noyau supérieur).

L'alignement des circuits d'entrée et d'oscillation doit se faire en branchant le générateur H.F. aux prises antenne-terre à travers une antenne

flexible : condensateur de 75  $\mu$ F en série avec 25 ohms, pour P.O. et G.O., et résistance de 200 ohms, pour O.G. et B.E.

Les réglages se feront dans l'ordre suivant :  
 1. — Trimmers des C.V. en P.O., sur 1 400 kHz ;  
 2. — Noyaux oscillateur et accord en P.O., sur 574 kHz ;  
 3. — Noyaux oscillateur et accord en G.O., sur 160 kHz ;  
 4. — Noyaux oscillateur et accord en B.E., sur 6,1 MHz.

La consommation du récepteur en courant du secteur est de 28 watts, ce qui correspond à une intensité de 0,25 A environ sur 110 volts.

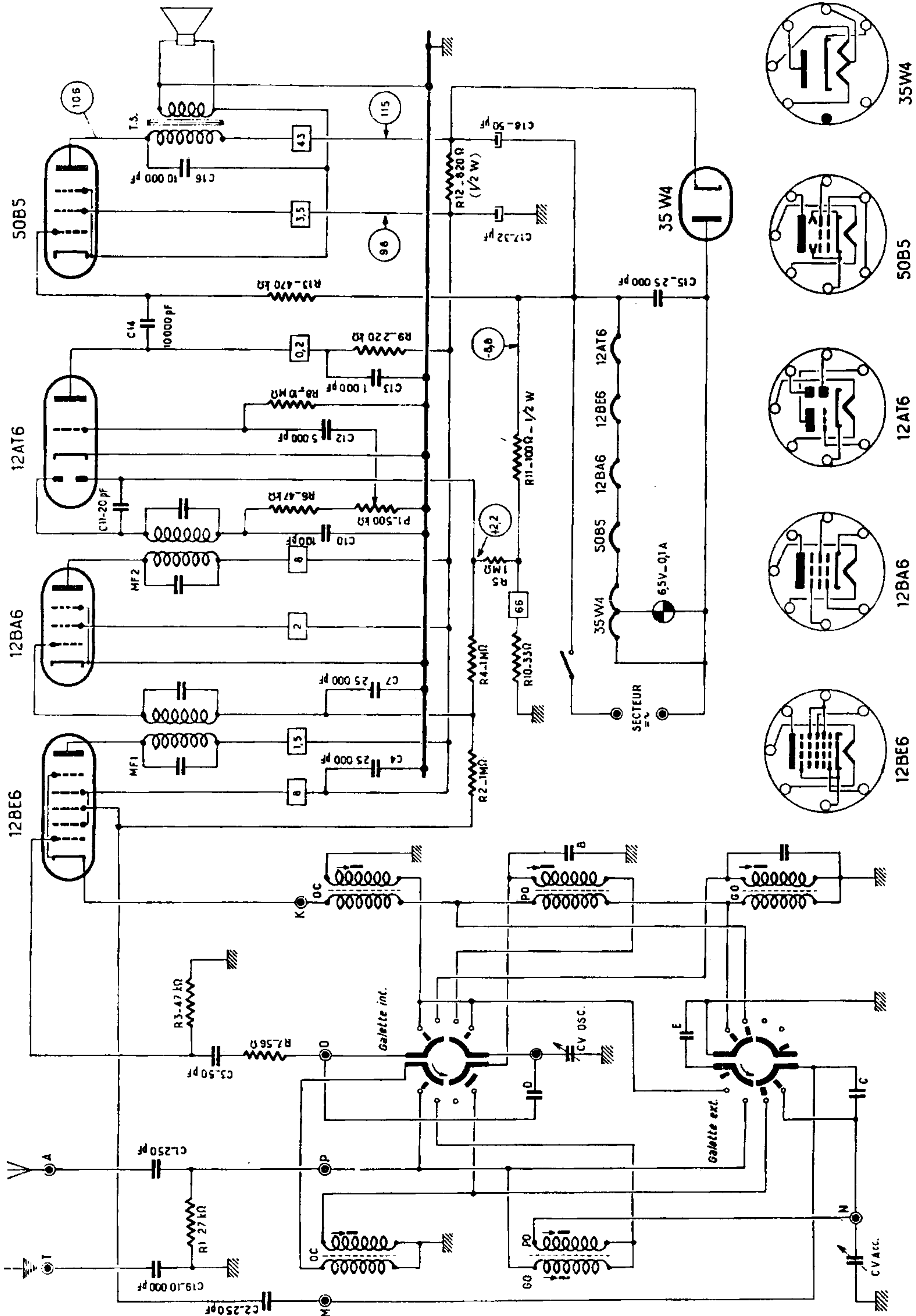

CONSTRUCTEUR  
**DUCKETET**

MODELE

**L2323**

ANNEE

**1953**

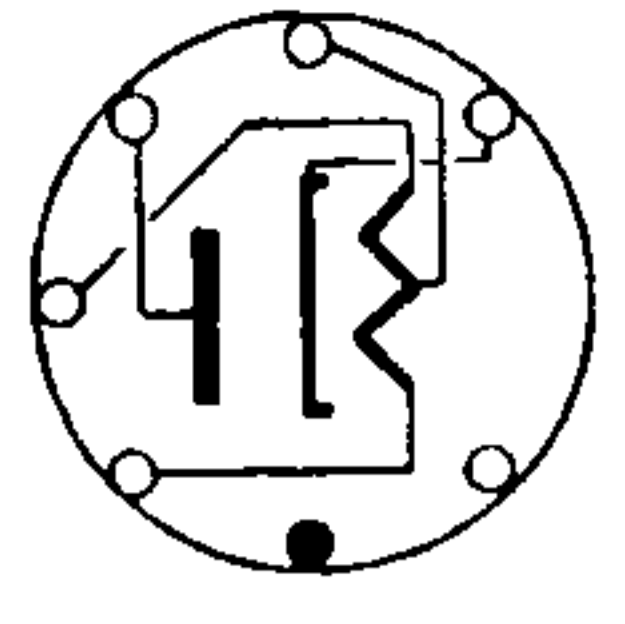

12BE6

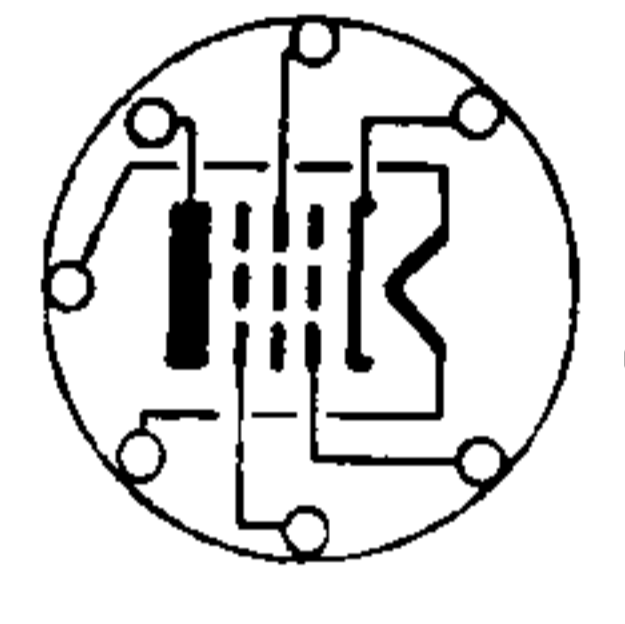

12BA6

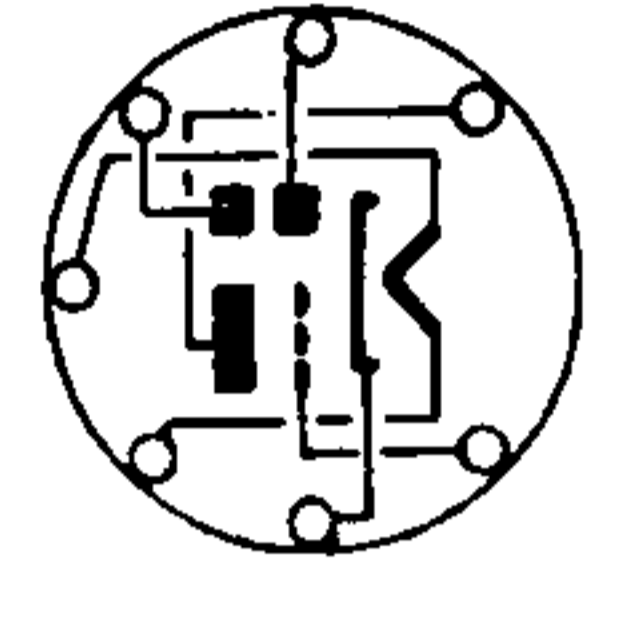

12AT6

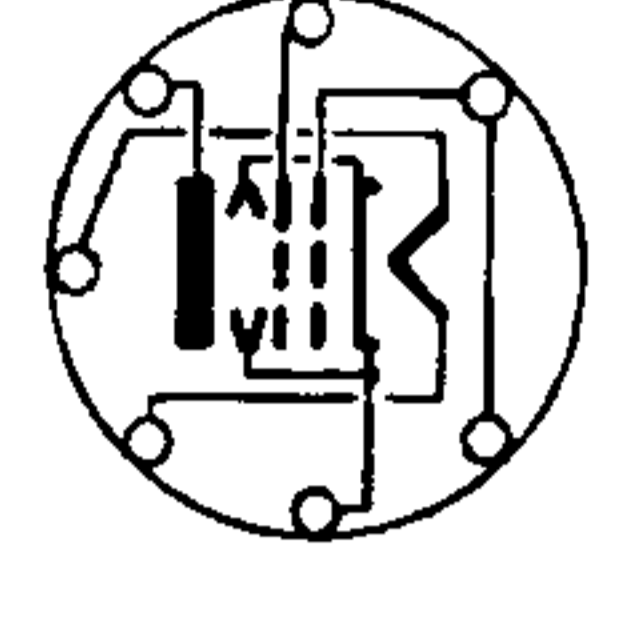

50B5

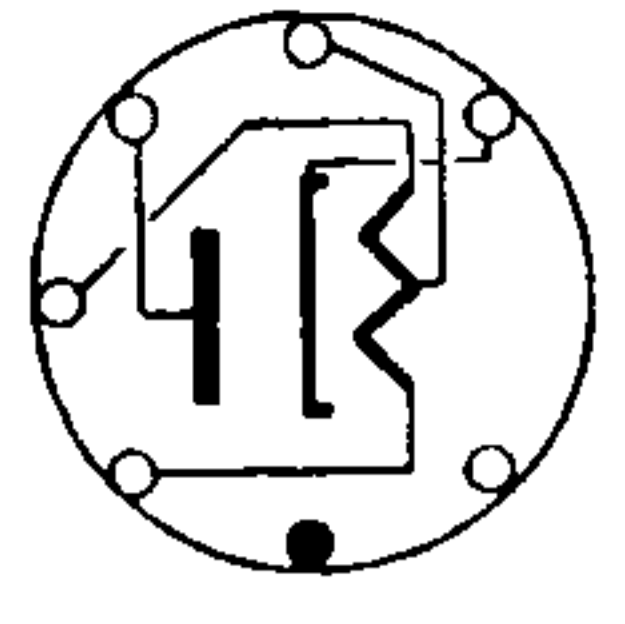

10B6