

ANNEE 1954

MOZART 644

MODELE

CONSTRUCTEURS CRISTAL-GRANDIN/ORA

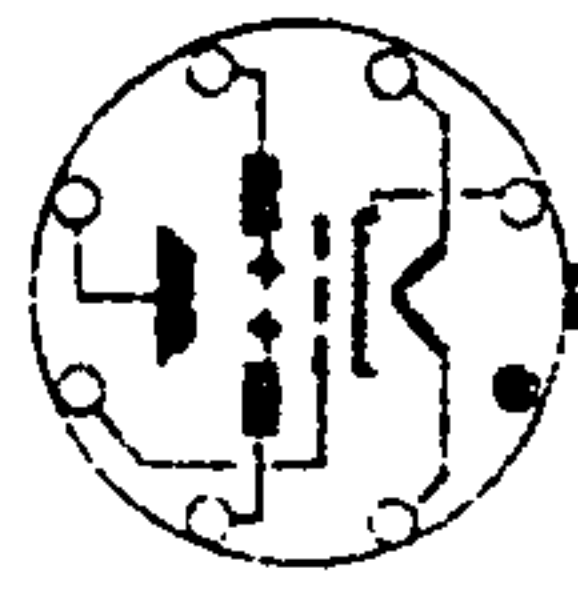
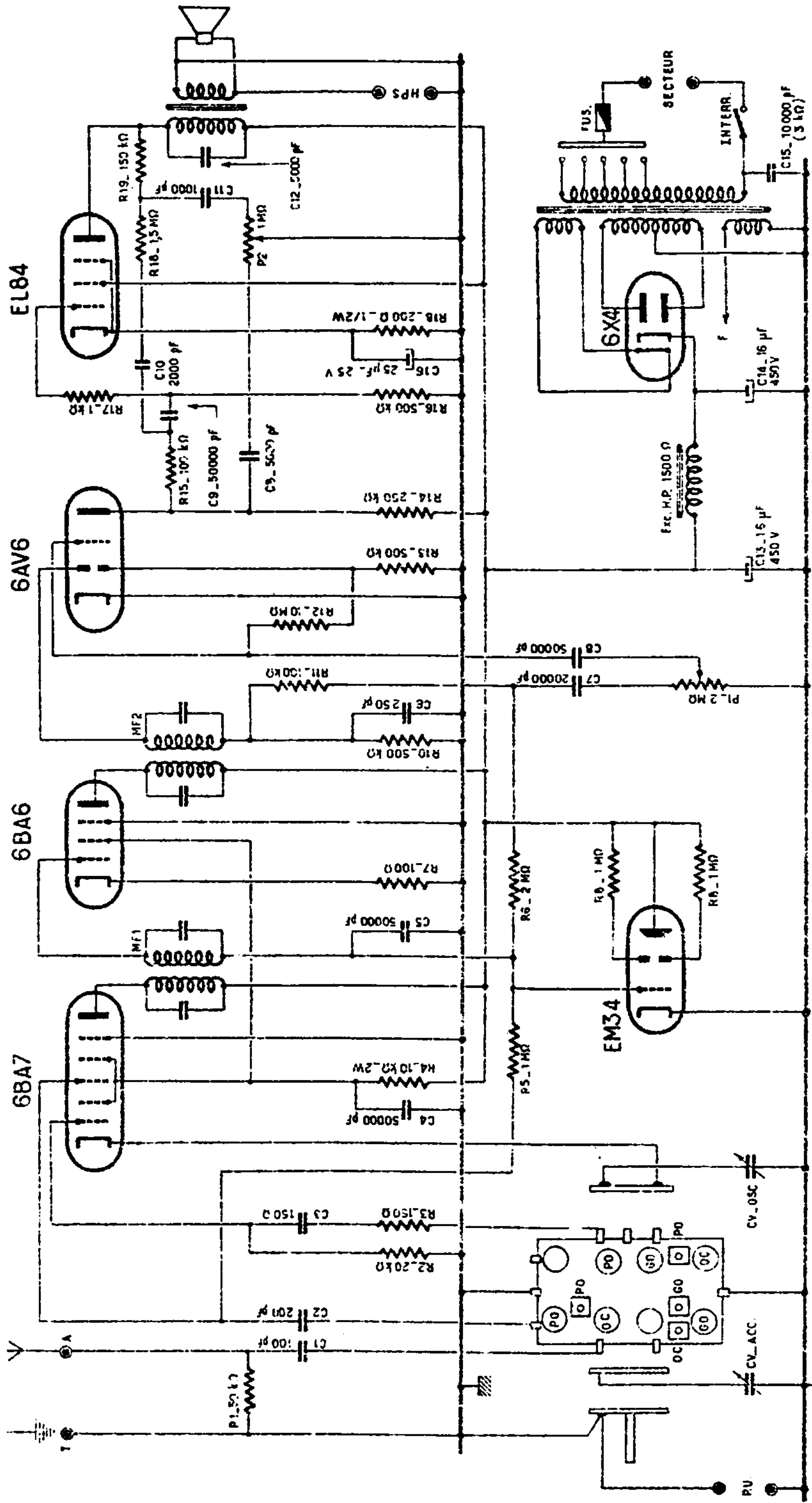

EM34

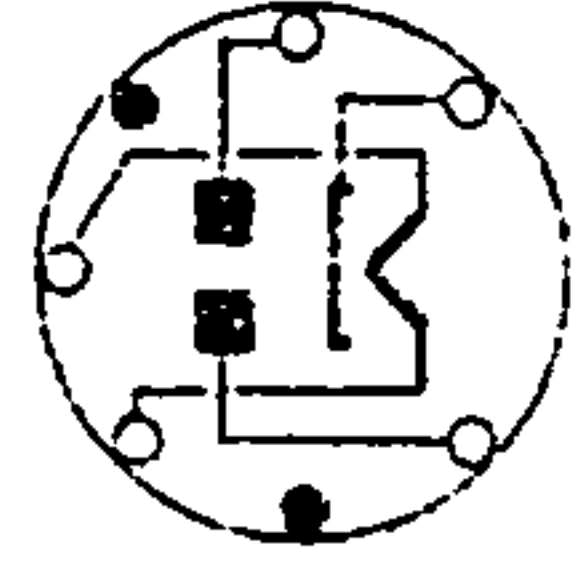

6X4

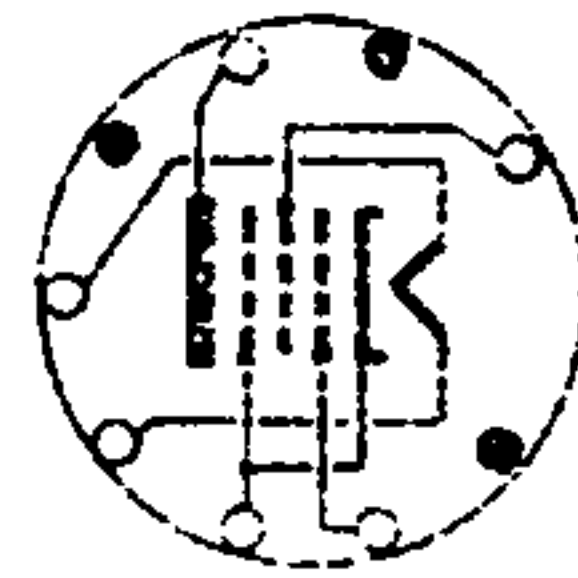

EL84

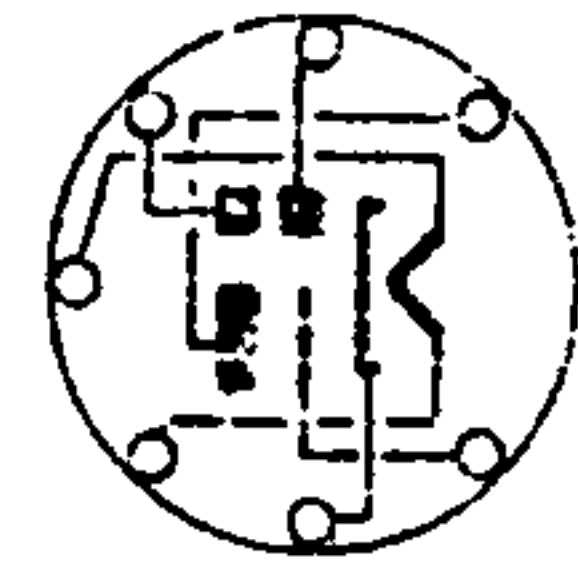

6AV6

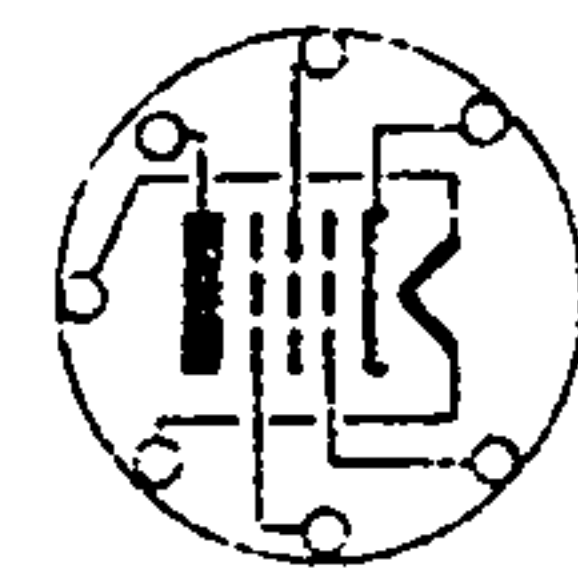

6BA6

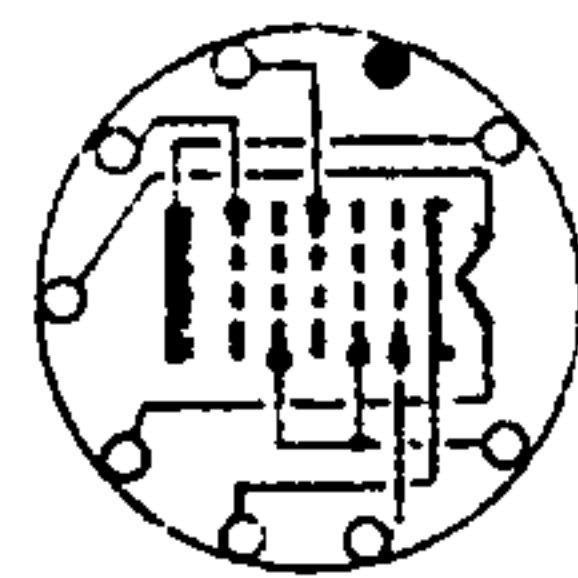

6BA7

MOZART 644

Récepteur sensiblement identique au modèle 646, avec quelques modifications de détail, notamment en ce qui concerne le circuit de contre-réaction. La réception ne se fait que sur antenne et le bloc de bobinages est le même que celui du récepteur 542. Par conséquent, l'alignement doit se faire exactement de la même façon que pour le récepteur précédent.

Les transformateurs M.F. sont accordés sur 480 kHz.