

CONSTRUCTEUR  
**CRISTAL-GRANDIN/ORA**

MODELES FLORES 634 - TRIUMPH 636  
FARANDOLE 633 - SERENADE 635

ANNEE  
1952

N° 720

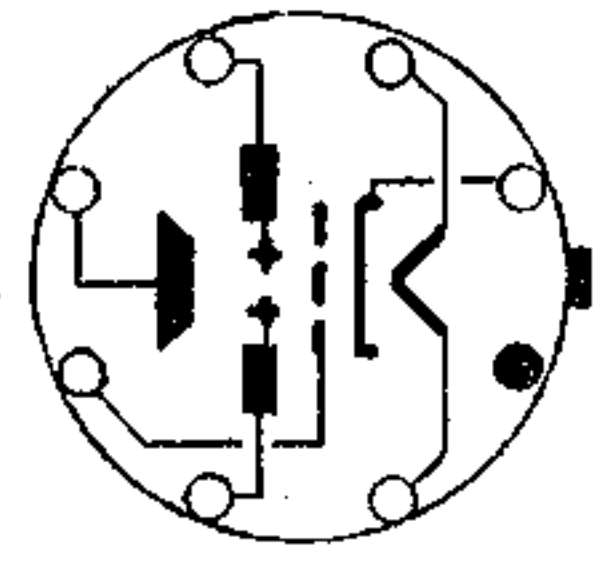
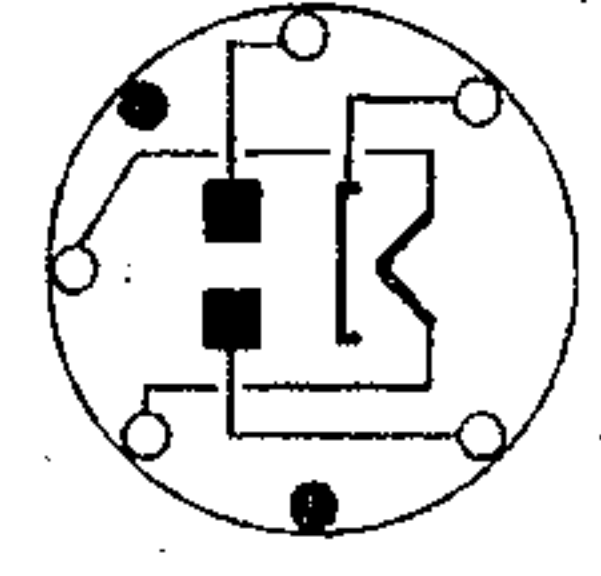
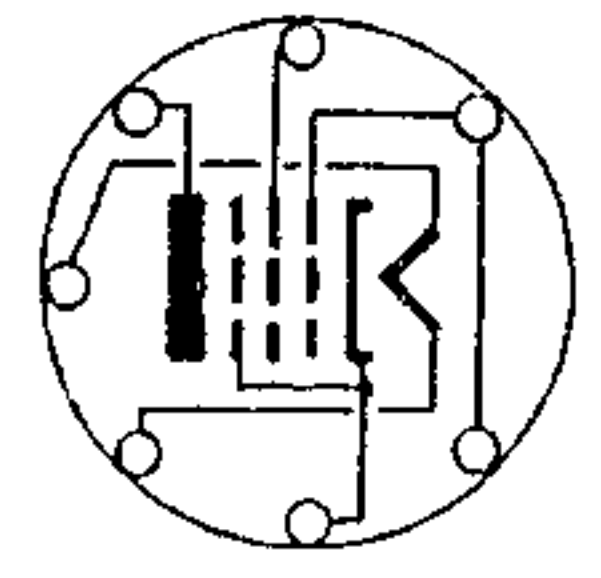
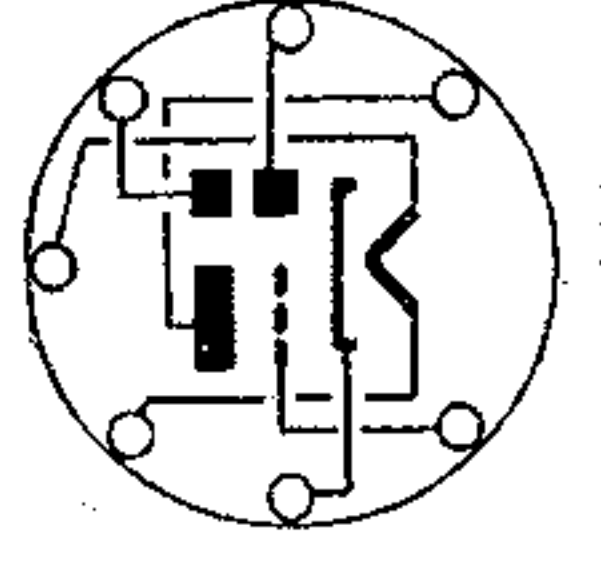
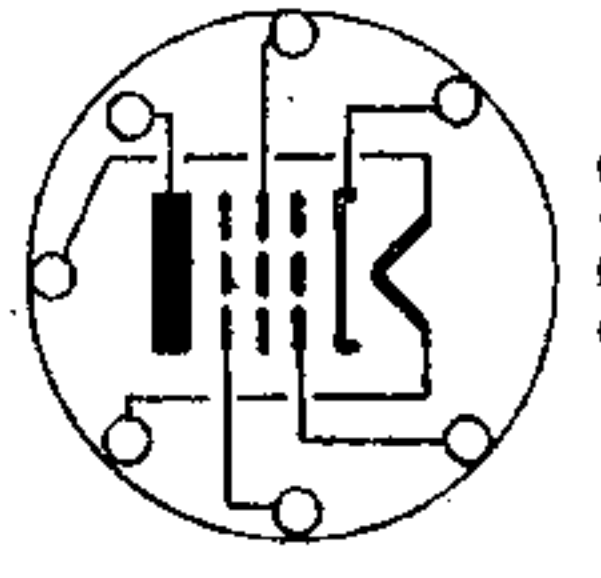
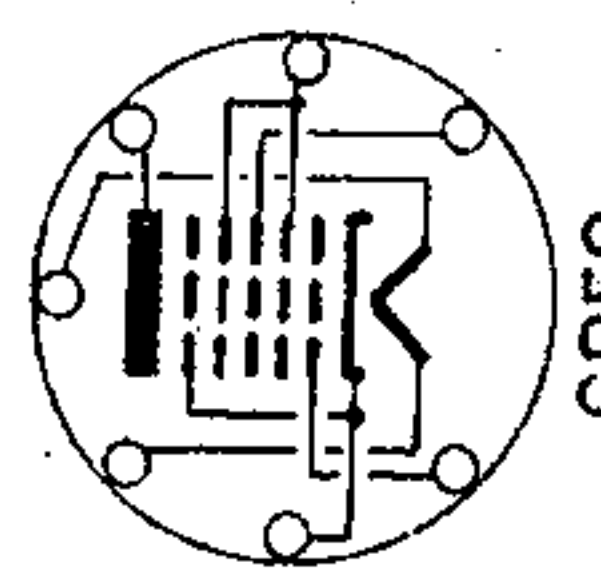
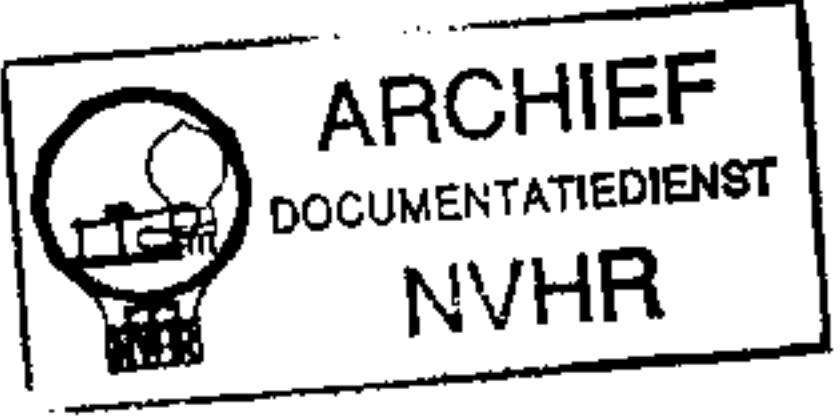
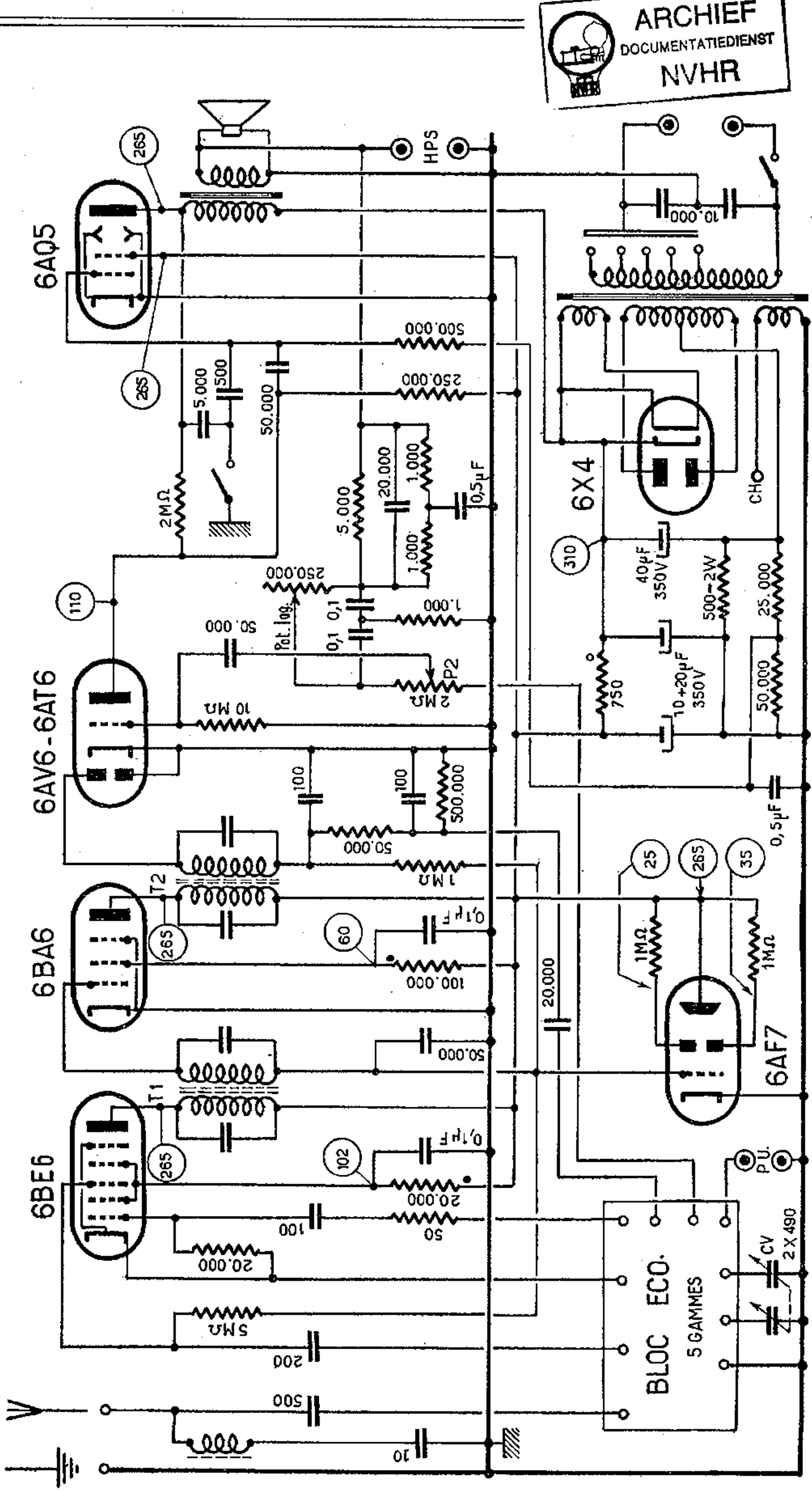

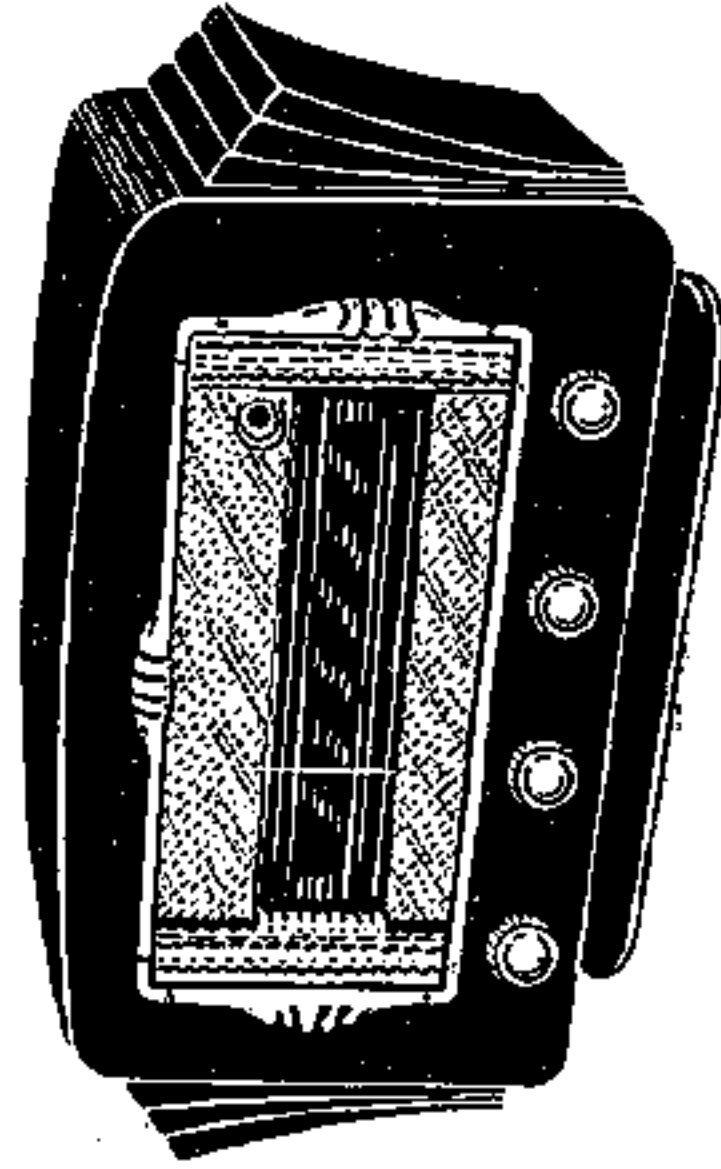

Aspect extérieur  
du récepteur  
« Flores 634 »

VUE DE DESSUS

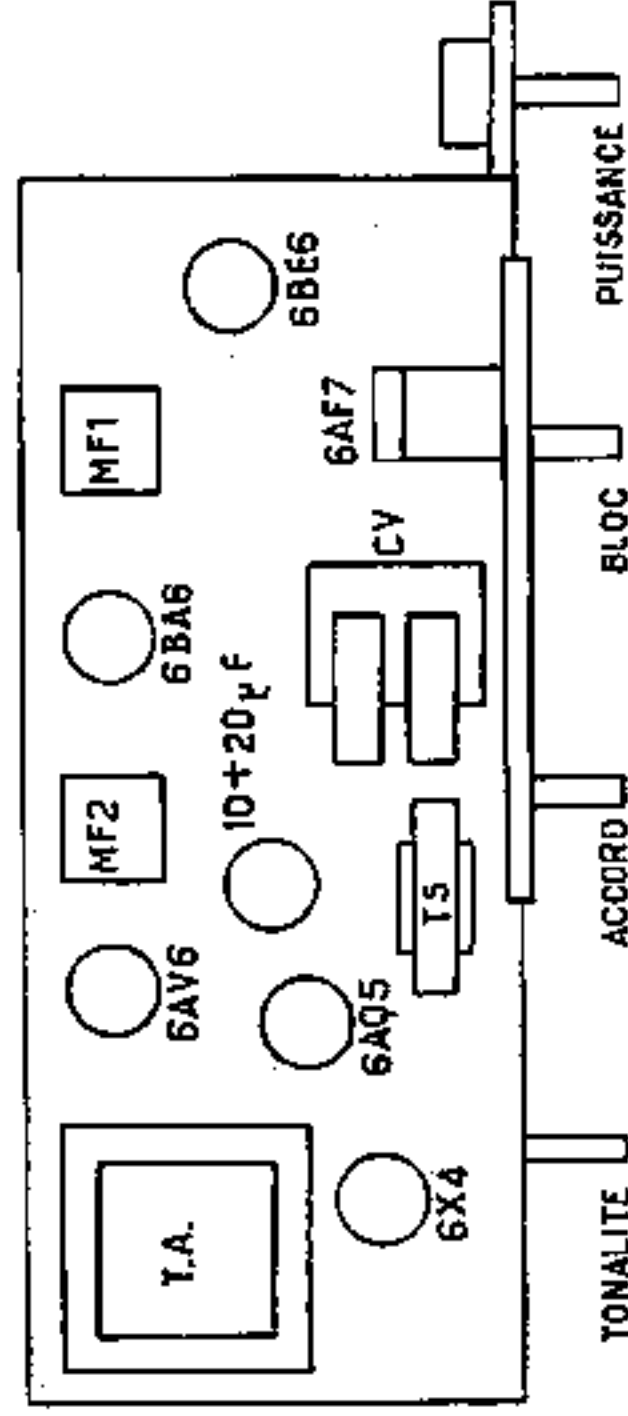

VUE BLOC ECO

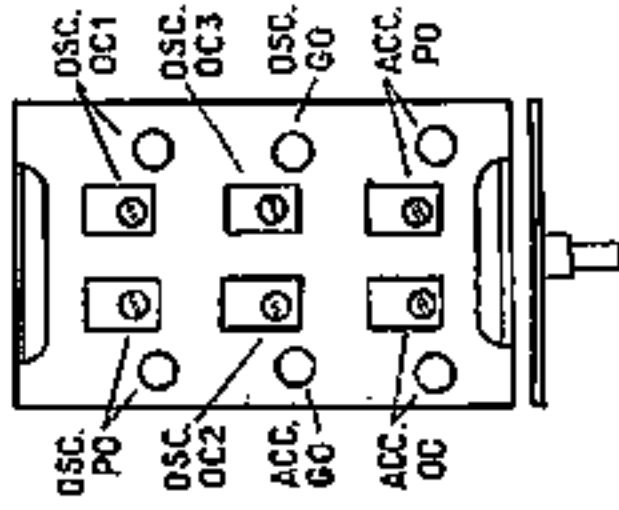

Disposition des pièces sur les châssis des récepteurs ci-dessus  
et la disposition des éléments ajustables sur le bloc.

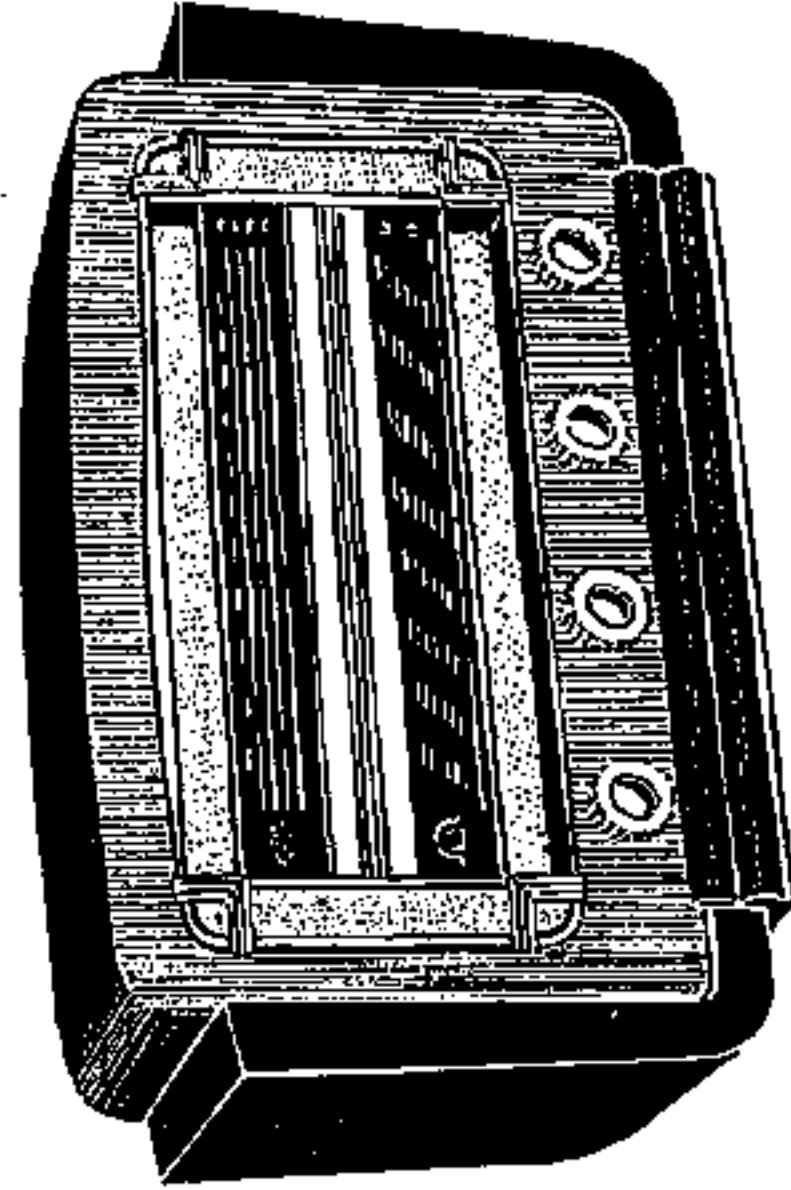

Aspect extérieur du récepteur  
« Triumph 636 »

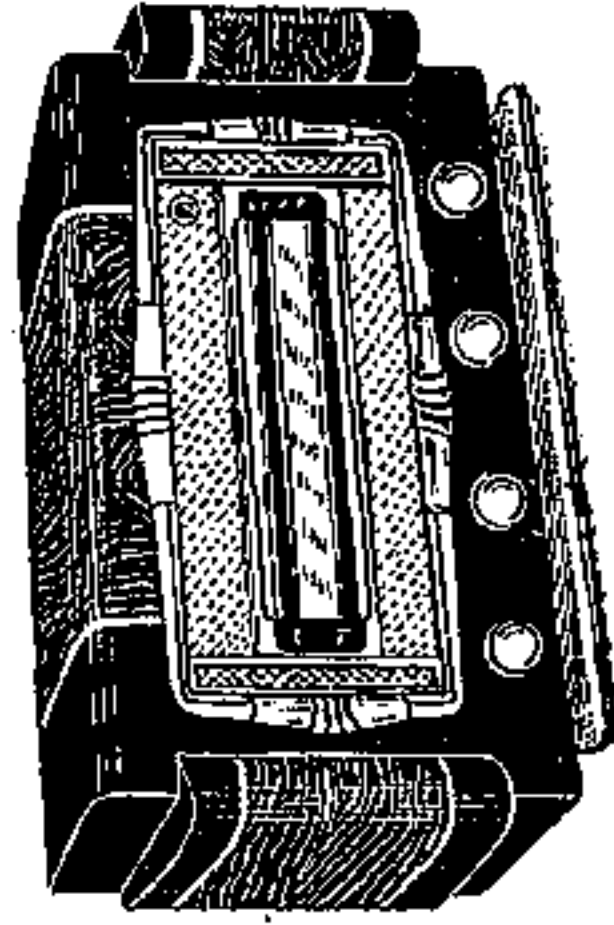

Aspect extérieur du récepteur  
« Farandole 633 »

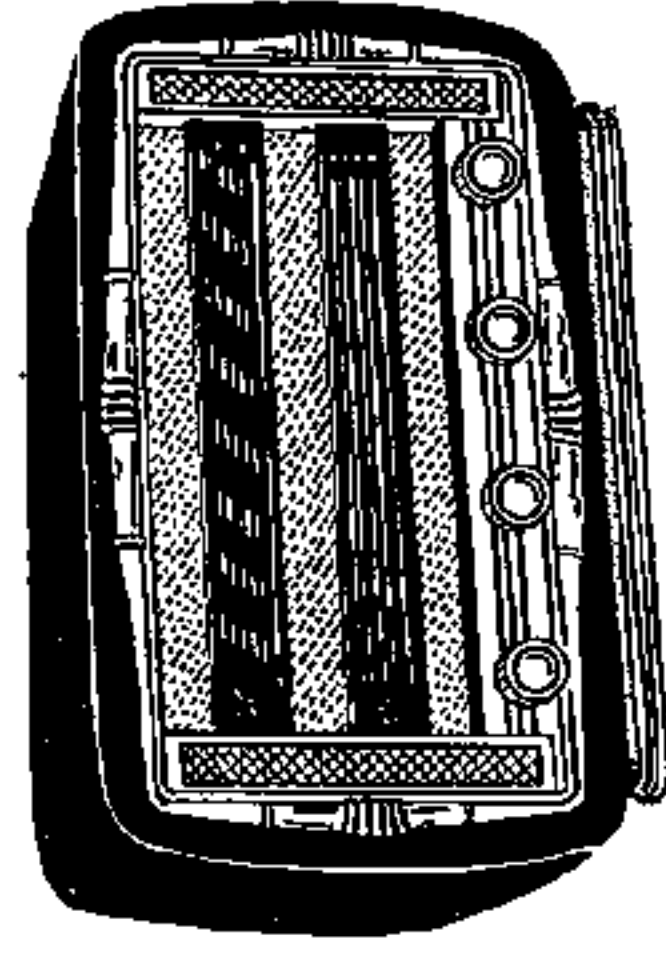

Aspect extérieur du récepteur  
« Sérénade 635 »

**Gammes couvertes.**

- B. E. 1 - 6,5 à 5,9 MHz (46,2 à 51 m);
- B. E. 2 - 12,9 à 9,3 MHz (23,2 à 32,35 m);
- O. C. - 18,2 à 5,9 MHz (16,5 à 51 m);
- P. O. - 1.630 à 520 kHz (184 à 577 m);
- G. O. - 300 à 150 kHz (1.000 à 2.000 m)

Les transformateurs M. F. sont accordés sur 455 MHz.

**Technique générale.**

Ce récepteur est, en tous points, semblable au précédent, mais comporte un indicateur cathodique d'accord 6AF7 ou EM34.

De plus, ce récepteur est normalement équipé d'un bloc à trois gammes avec deux bandes O. C. étalées.

**Dépannage.**

La consommation du récepteur en courant du secteur est de 0,55 A environ sous 110 volts.

L'impédance de la bobine mobile du H. P. est de 2,15 ohms.

**Points d'alignement.**

Pour le réglage des transformateurs M. F. et celui du filtre M. F. du circuit d'antenne procéder comme d'habitude, en opérant au maximum de

déviations du voltmètre de sortie pour les transformateurs, et au minimum pour le filtre M. F.

Pour l'alignement, en P. O., régler les noyaux sur 574 kHz et les trimmers sur 1.400 kHz.

En G. O., régler les noyaux sur 205 kHz.

En O. C., régler les noyaux sur 6,5 MHz et les trimmers sur 16 MHz.

En B. E. 1, régler le trimmer oscillateur sur 6,1 MHz.

En B. E. 2, régler le trimmer sur 10,35 MHz.