

ESSAI D'UN RÉCEPTEUR CLÉMENT DU TYPE "SIMPLET"

Ned. Ver. v. Historie v/d Radio

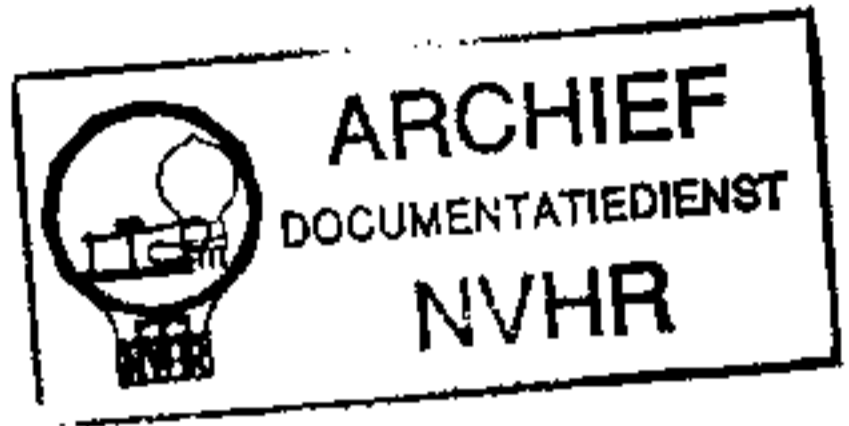

MATÉRIEL UTILISÉ

Bobinage HF : bloc Supersonic. — Bobinage MF : Renard. — Résistances : D.A.C.O. — Potentiomètre : S.I.D.E. — Condensateurs électrochimiques : S.I.C. — Condensateurs fixes mica S. S. M. — Haut-parleur : AUDAX de 12 cm. — Boîtier bakélite : M.I.O.M. — Condensateurs variables ARENA.

Le récepteur Clément qu'il nous a été donné d'étudier est un récepteur « toutes ondes-tous courants » d'un type absolument classique. On trouvera ci-contre le schéma du récepteur et les valeurs utilisées. On

remarquera, par rapport à la plupart des schémas similaires, la polarisation fixe de toutes les lampes utilisées, y compris la lampe de puissance. On peut attribuer au schéma de polarisation la courbe de dis;



Schéma du Récepteur Clément.

Récepteur

CLEMENT

(type : SIMPLET)

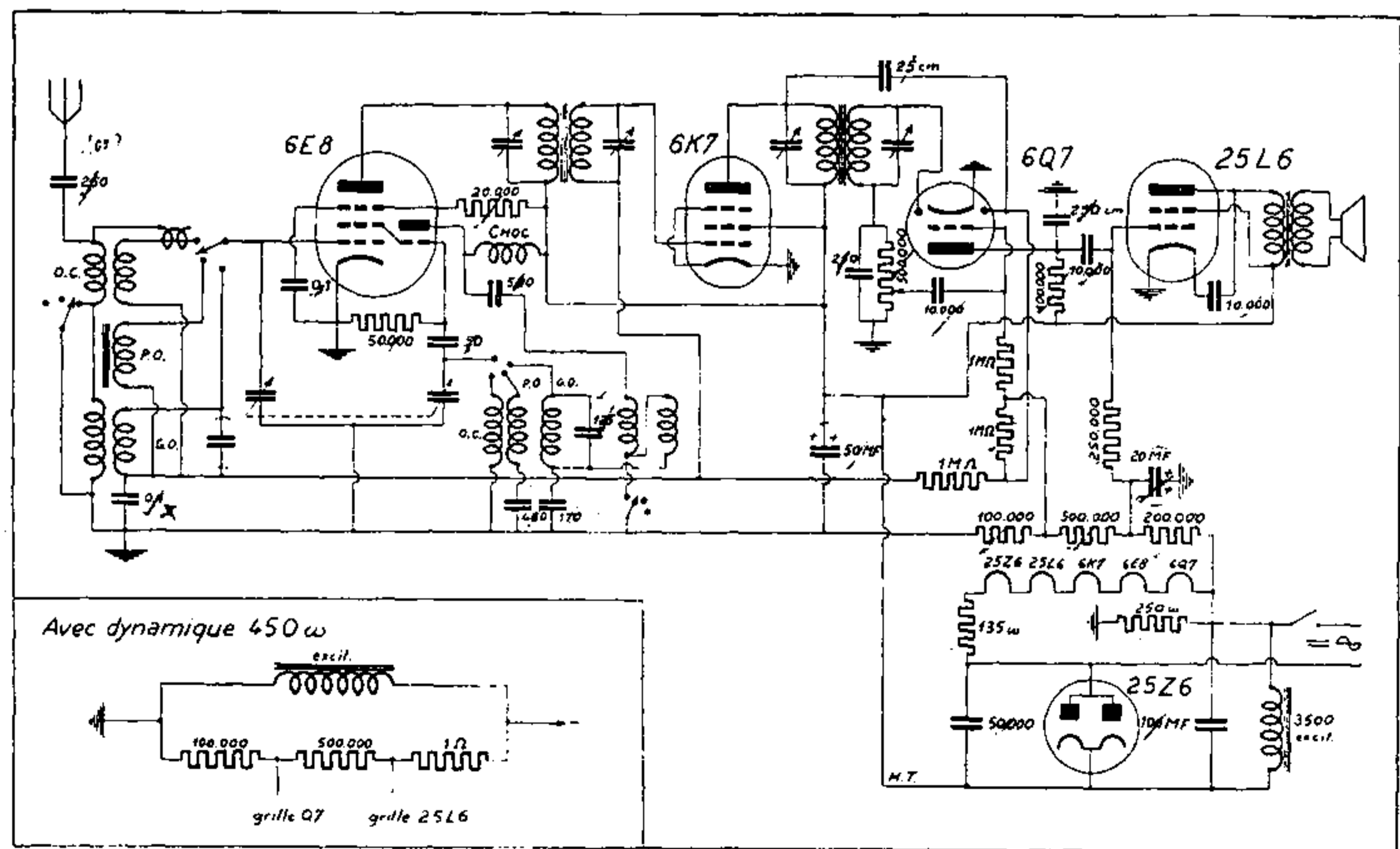
6E8 - 6K7 - 6Q7 - 25L6 - 25Z6

TABEAU des Caractéristiques

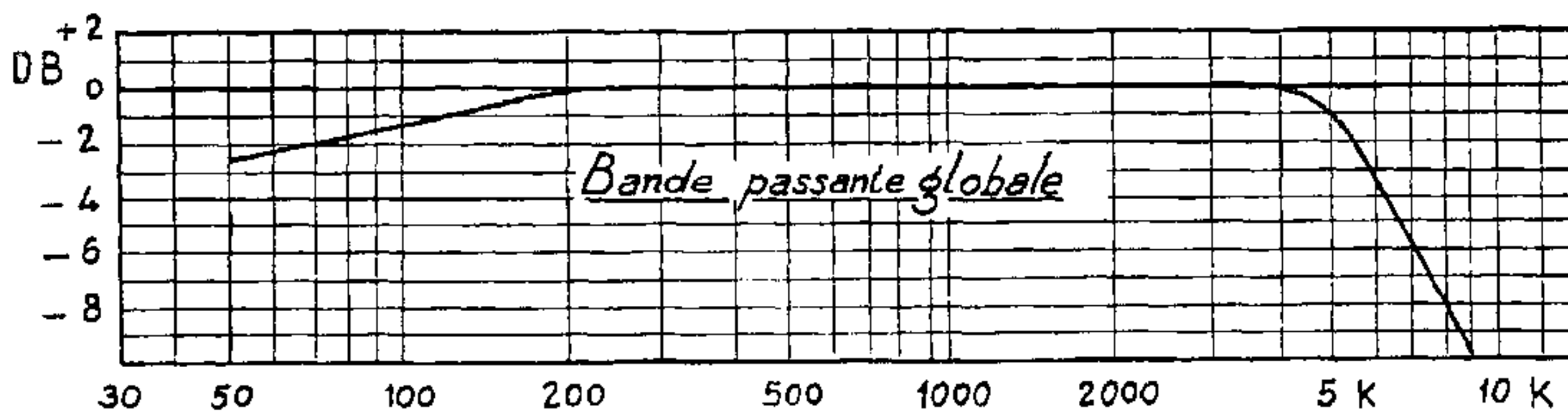
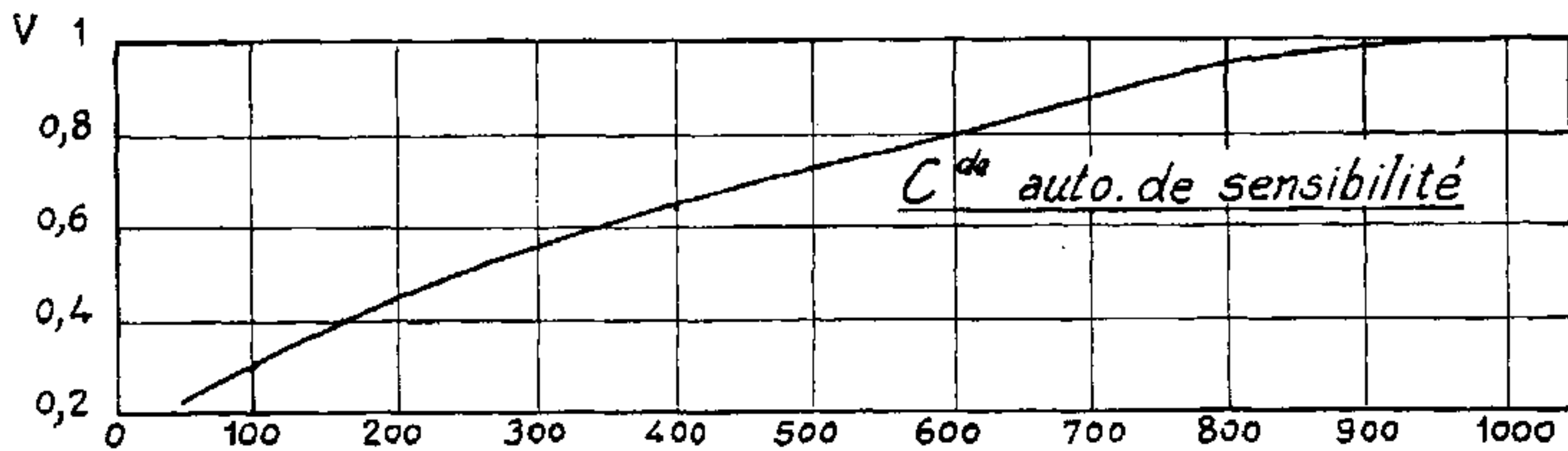
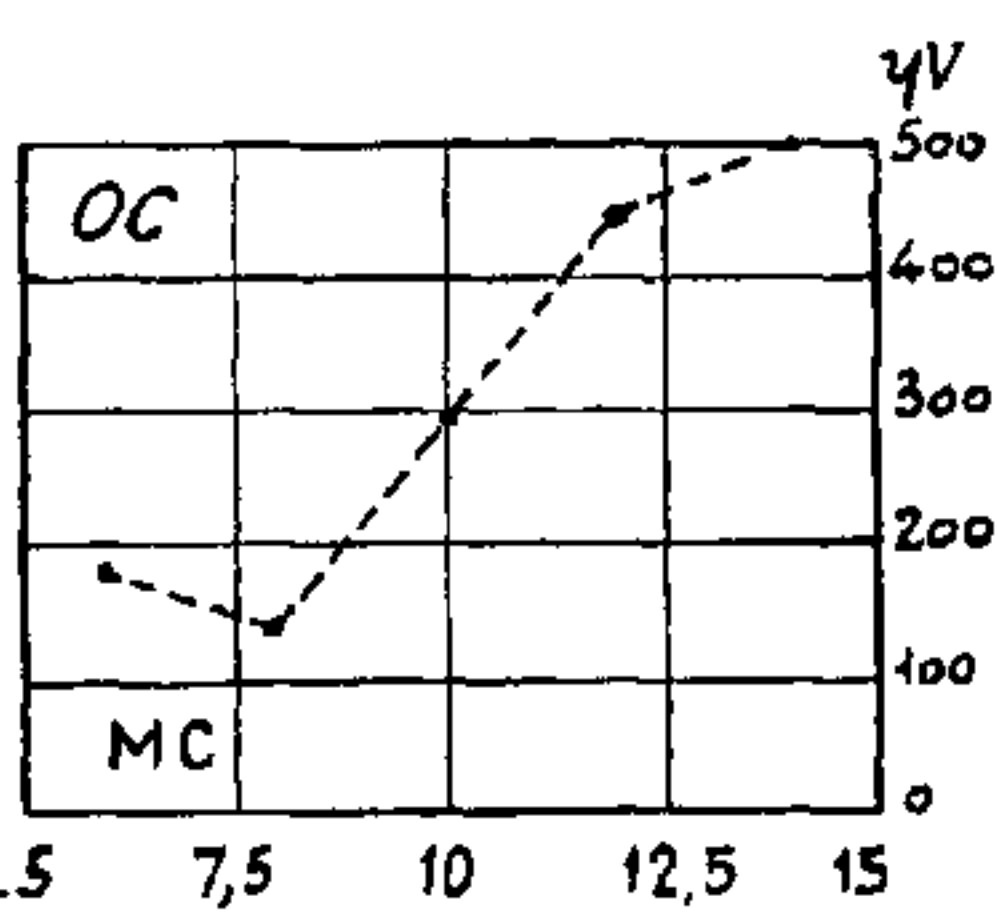
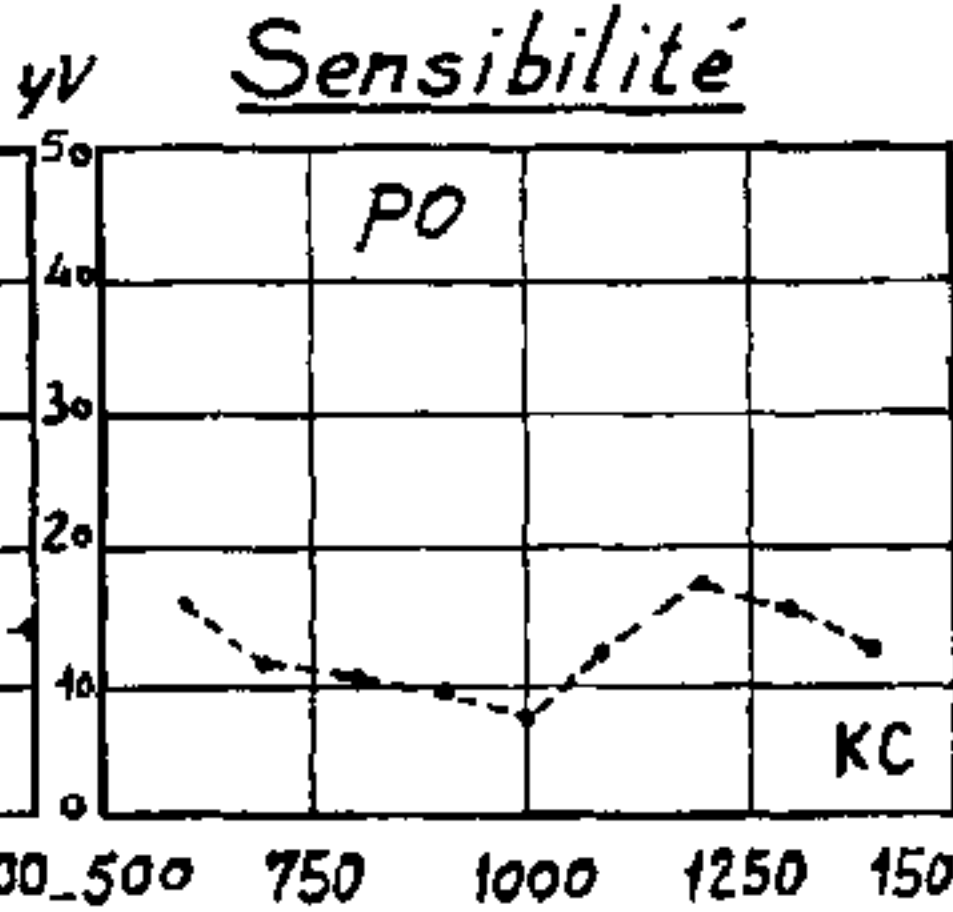
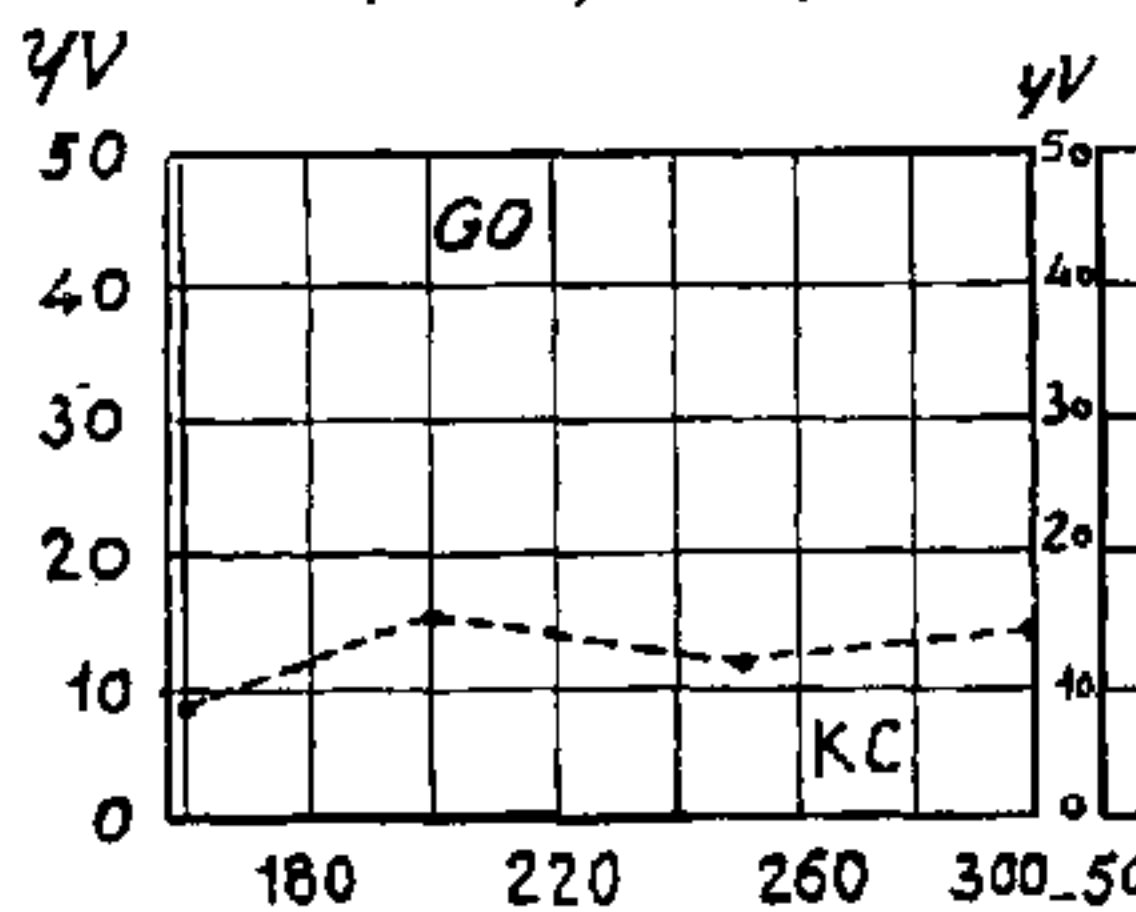
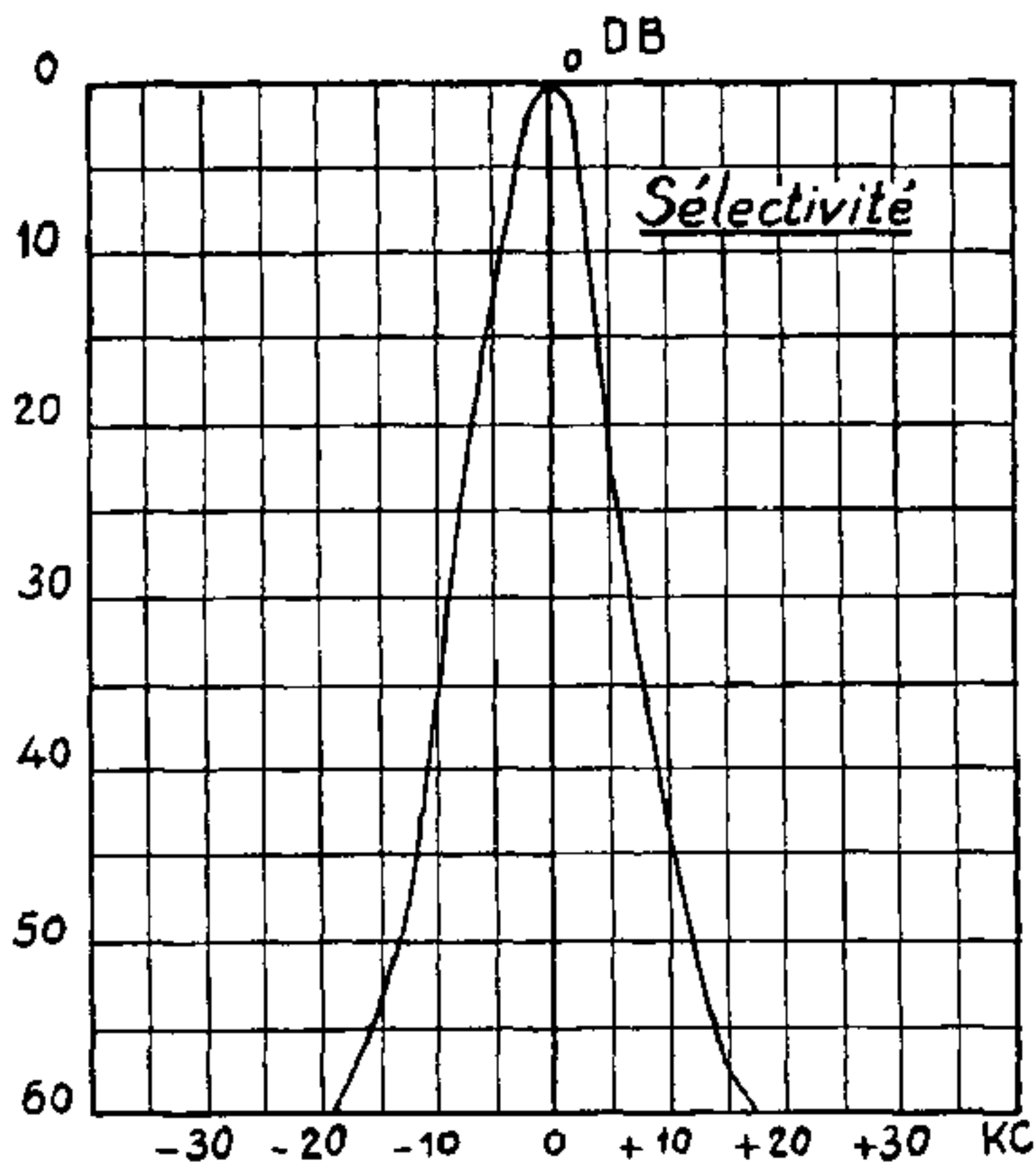
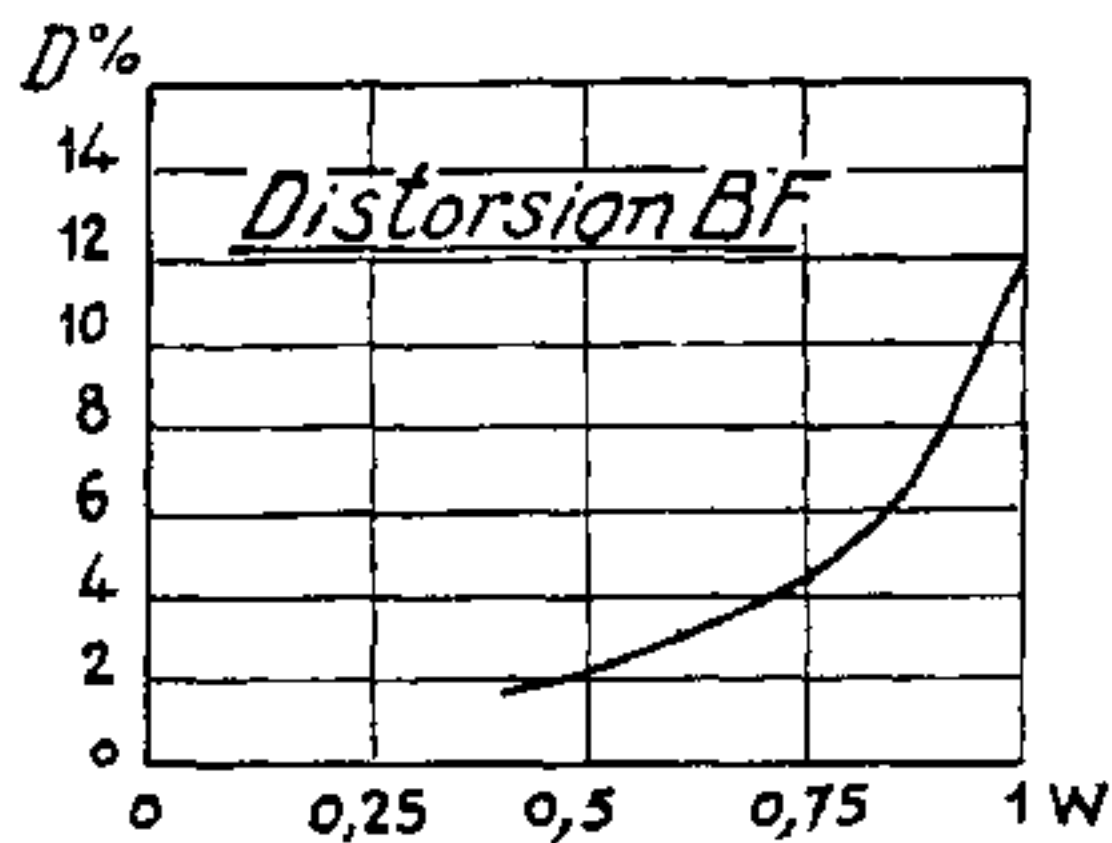

torsion en fonction de la puissance qui est légèrement supérieure à celle qui caractérise le type de récepteur.

Deux schémas d'alimentation sont prévus, suivant que l'on utilise un haut-parleur de 3.500 ohms, avec excitation en parallèle, ou un haut-parleur de 450 ohms avec une excitation en série.

Les caractéristiques ont été relevées comme d'habitude, suivant les normes de la Première Section de la Société des Radioélectriciens, qui ont été publiées dans le n° 3 de la *radio française*.

Les conditions de relevée des caractéristiques ont été analogues à celles du récepteur Integra, dont l'essai a été publié dans le numéro 1.

Les mêmes difficultés ont été rencontrées lorsqu'il s'est agi d'appliquer les normes de la Première Section à un récepteur de ce type. Le compte rendu des essais est donné sur la planche ci-contre.

La courbe de sélectivité est classique et elle correspond à celle que l'on relève en ce moment sur la

plupart des récepteurs de ce type. Les courbes de sensibilité sur les différentes gammes sont normales ; à signaler l'écart assez grand entre la sensibilité PO, GO et la sensibilité en ondes courtes.

La courbe d'AVC est assez rapide, mais il semble que le retard d'AVC soit hors de proportion avec les caractéristiques des deux lampes en basse fréquence utilisées 6Q7 suivie par 25L6.

En revanche, la bande passante globale relevée électriquement, bien entendu (bobine mobile remplacée par une résistance pure égale à l'impédance motionnelle) montre une constance et une régularité que l'on rencontre rarement sur des postes de ce type. Il est bien entendu qu'étant donné le diamètre du haut-parleur, il ne saurait être question d'avoir une courbe de reproduction électro-acoustique aussi satisfaisante que la courbe électrique pure.

