

AP-D30/D30C

SEMI-AUTOMATISCHE DIRECT DRIVE PLATENSPELER

Met dank aan A.R.A. van Rossum

GEBRUIKSAANWIJZING

Ned. Ver. v.

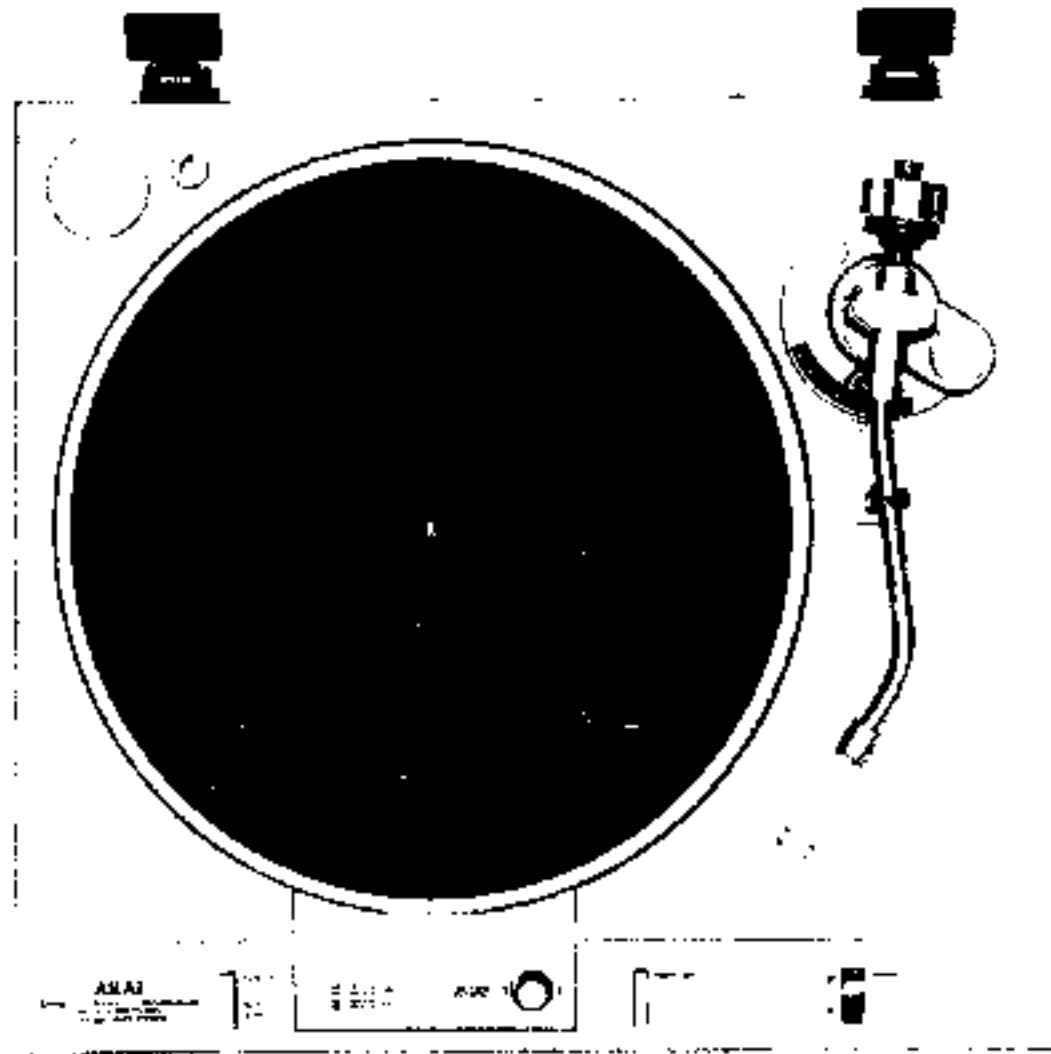

AP-D30/D30C zilverkleurige uitvoering

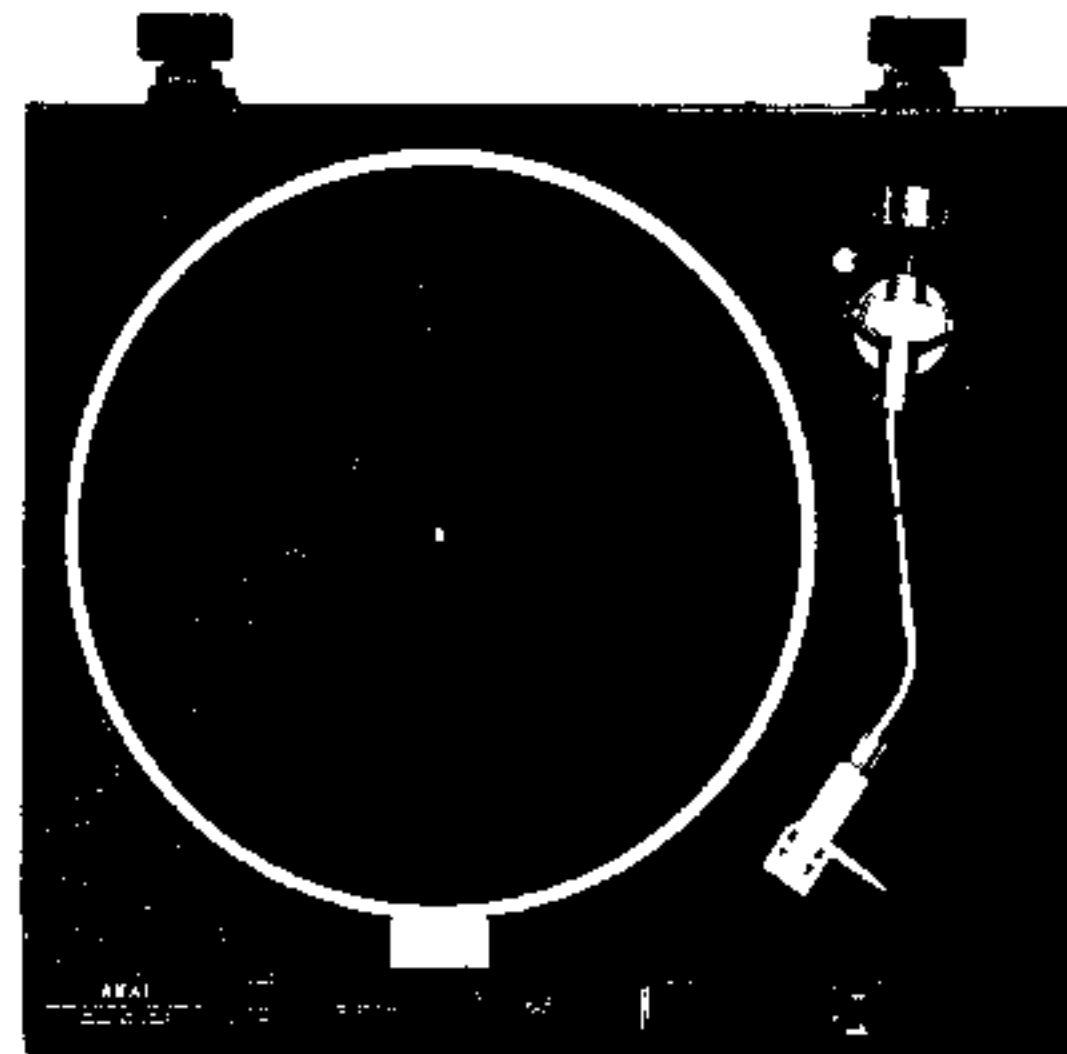

AP-D30/D30C zwarte uitvoering



Opmerking:

Deze gebruiksaanwijzing geldt zowel voor het zilverkleurige als zwarte model.

Waarschuwing:

Stel dit apparaat, teneinde gevaar voor brand of elektrische schok te voorkomen, niet aan vocht bloot.

AKAI

Voor Nederland: FODOR RADIO B.V. - afd. AKAI - Hoogstraat 11-13-15 - Postbus 5 - 3000 AA ROTTERDAM - Telefoon 010 - 11 40 60*.

Voor België:

Pour la Belgique et le Luxembourg: AMFO ELECTRONICS N.V. S.A. division-AKAI-afdeling - Antwerpsesteenweg 221, 2720 BURCHT (Antwerpen)

ATTENTIE

De netspanning verschilt van gebied tot gebied. Controleer vóór de ingebruikneming van het apparaat of het op de juiste netspanning is ingesteld. Raadpleeg in twijfelgevallen uw dealer.

120 V, 60 Hz voor USA en Canada.

220-240 V, 60 Hz voor Europa, Engeland en Australië.

110-120 / 220-240 V, 50/60 Hz, intern omschakelbaar voor andere landen.

Laat de netspanningsomschakeling, indien nodig, door uw dealer of een andere vakman verzorgen. Probeer dit niet zelf te doen.

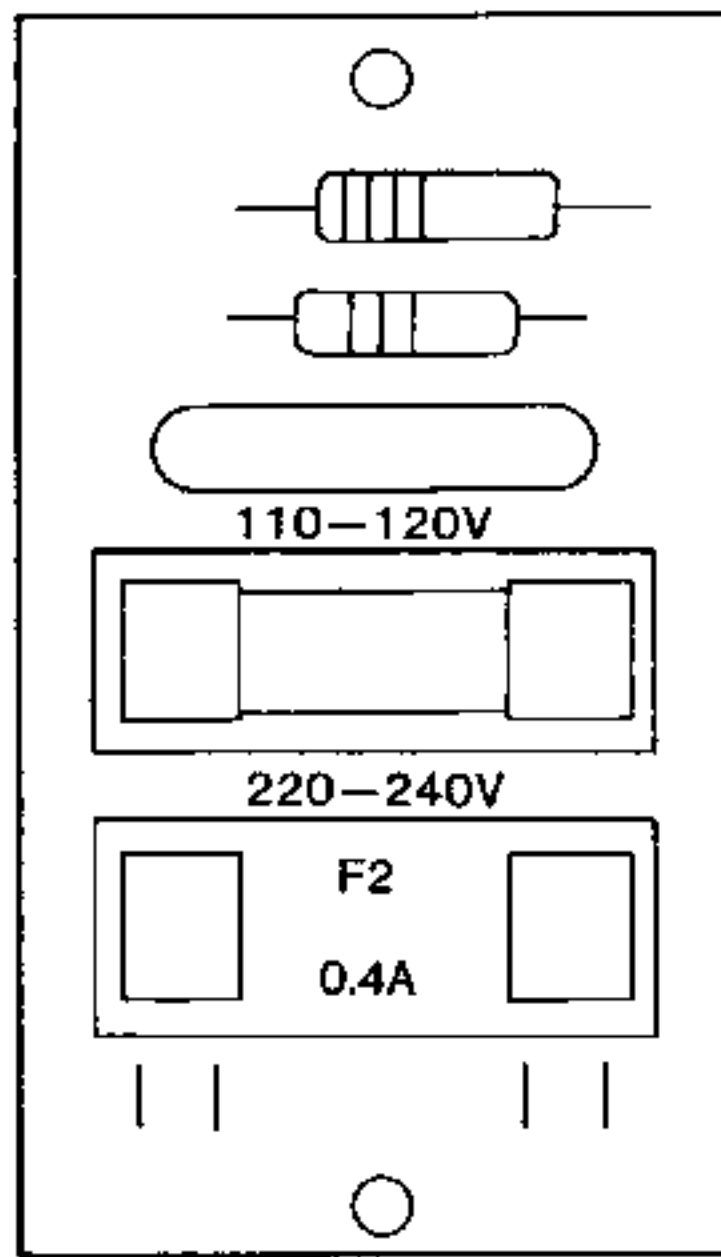

BEDIENINGSELEMENTEN

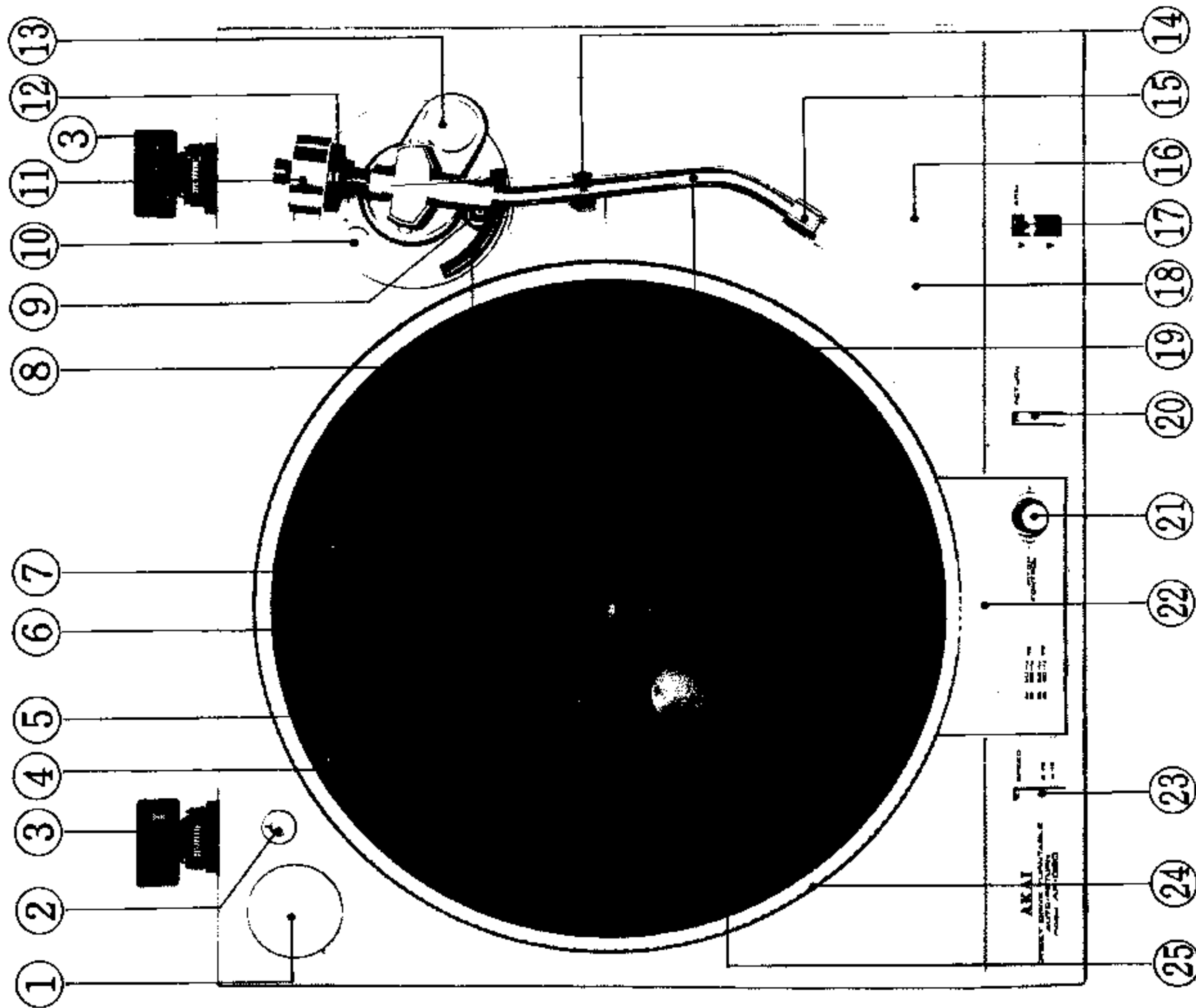

1. Houder voor de 45 tpm-adapter
2. Elementhouder
3. Scharnieren
4. Plateau
5. Rubbermat
6. Groef voor instelling overhang
7. Plateau-as
8. Armlift
9. Armlift-instelschroef
10. Instelschroef t.b.v. automatische armerugkeer
11. Contragewicht
12. Naaldkracht-instelling
13. Instelknop voor dwarskrachtcompensatie
14. Armsteun
15. Elementbevestigingsmoer
16. Handgreep
17. Armliftschakelaar (omhoog, omlaag)
18. Elementhouder
19. Pickuparm
20. Schakelaar voor armerugkeer
21. Snelheidsfijnregelaar
22. Ingebouwd stroboscooplicht
23. Snelheidsregelaar (33 tpm, 45 tpm)
24. Stroboscoop
25. Groef voor instelling armerugkeer

De platenspeler AP-D30 is niet met een element uitgerust.

VOORZORGSMAATREGELEN

1. Sluit de platenspeler uitsluitend op het normale wisselspanningsnet aan en nooit op een gelijkspanning.
2. Raak de stekker nooit met natte handen aan. Trek het snoer aan de stekker uit de wandcontactdoos. Trek nooit aan het snoer zelf.
3. Let erop dat het totale vermogen van uw audio-componenten het toegestane wattage van de wandcontactdoos, waarop ze zijn aangesloten, niet overschrijdt.
4. Laat onbevoegden nooit reparaties aan het apparaat verrichten. Dit dient aan de vakman te worden overgelaten.
5. Let er op dat kinderen niet per ongeluk iets in het apparaat steken, in het bijzonder metalen voorwerpen. Een ernstige schok of beschadiging van het apparaat kunnen het resultaat zijn.
6. Mocht er om een of andere reden water in het apparaat zijn gekomen, trek dan de stekker los en waarschuw de dealer.
7. Zorg ervoor dat de platenspeler voldoende wordt geventileerd en houd hem buiten direct zonlicht.
8. Houd de platenspeler verwijderd van warmtebronnen (zoals kachels, radiatoren, e.d.). Het apparaat kan anders in- of uitwendig beschadigd raken.
9. Gebruik geen spuitbussen voor het schoonmaken van de platenspeler. Het apparaat kan hierdoor beschadigen en bovendien kan de spray plotseling ontbranden.
10. Gebruik voor het reinigen nooit alcohol, verfverdunner of andere chemicaliën. Beter is het een vochtig doekje te nemen.
11. Plaats de platenspeler op een vlakke, stabiele ondergrond.

OPBOUW VAN DE PLATENSPELER

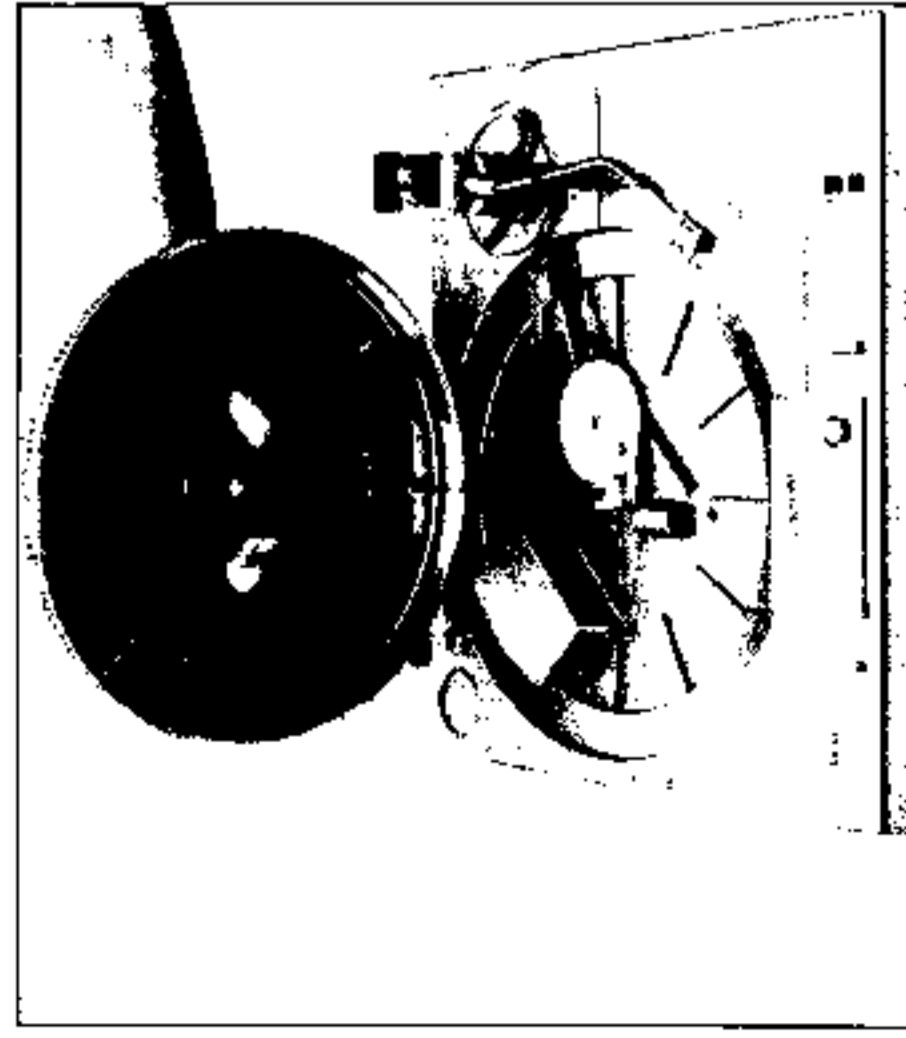

A. PLATEAU

1. Plaats het plateau op de plateau-as zoals de afbeelding laat zien.
2. Plaats de rubbermat op het plateau met de geribbelde zijde naar onderen.

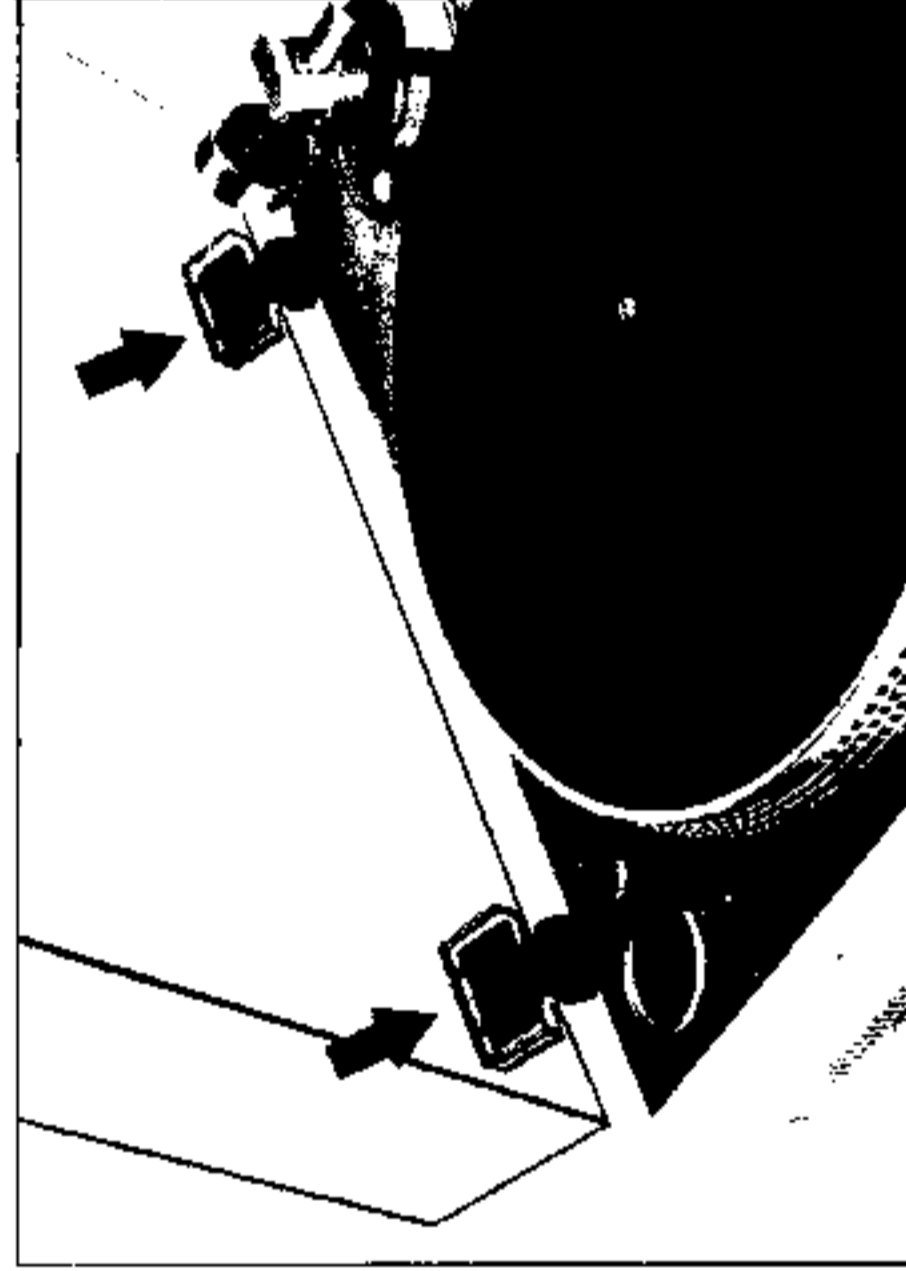

B. STOFKAP

- De stofkap wordt op zijn plaats gebracht door de scharnieren op de daartoe bestemde plaatsen te schuiven en het geheel vervolgens op de platenspeler te plaatsen.
- * De stofkap kan worden afgenomen of geplaatst wanneer hij volledig geopend is (hoek van 65°).
 - * Gebruik een zachte, droge doek om de stofkap te reinigen.

OPSTELLING VAN DE PLATENSPELER

- * Lees deze gebruiksaanwijzing zorgvuldig alvorens u uw AP-D30/D30C in gebruik neemt. Houd de gebruiksaanwijzing altijd bij de hand, zodat u hem direct kunt raadplegen.
- * Stel de platenspeler op een stabiele, vlakke ondergrond op.
- * Plaats de platenspeler niet op of in de buurt van andere elektrische apparaten zoals bijvoorbeeld een TV-toestel. Het is dan mogelijk dat u last van ruis of brom krijgt.
- * Behandel uw platenspeler met zorg en vermijd schokken, zoals bijvoorbeeld het krachtig dichtslaan van deuren.
- * Plaats de platenspeler niet in direct zonlicht, en vermijd ook stof en vocht.
- * Laat achter het apparaat ca. 10 cm ruimte vrij, zodat het stofdekseel gemakkelijk kan worden geopend.
- * Plaats de platenspeler niet te dicht in de buurt van de luidsprekers. Er kan dan akoestische terugkoppeling ontstaan, waardoor de weergave vervormt.

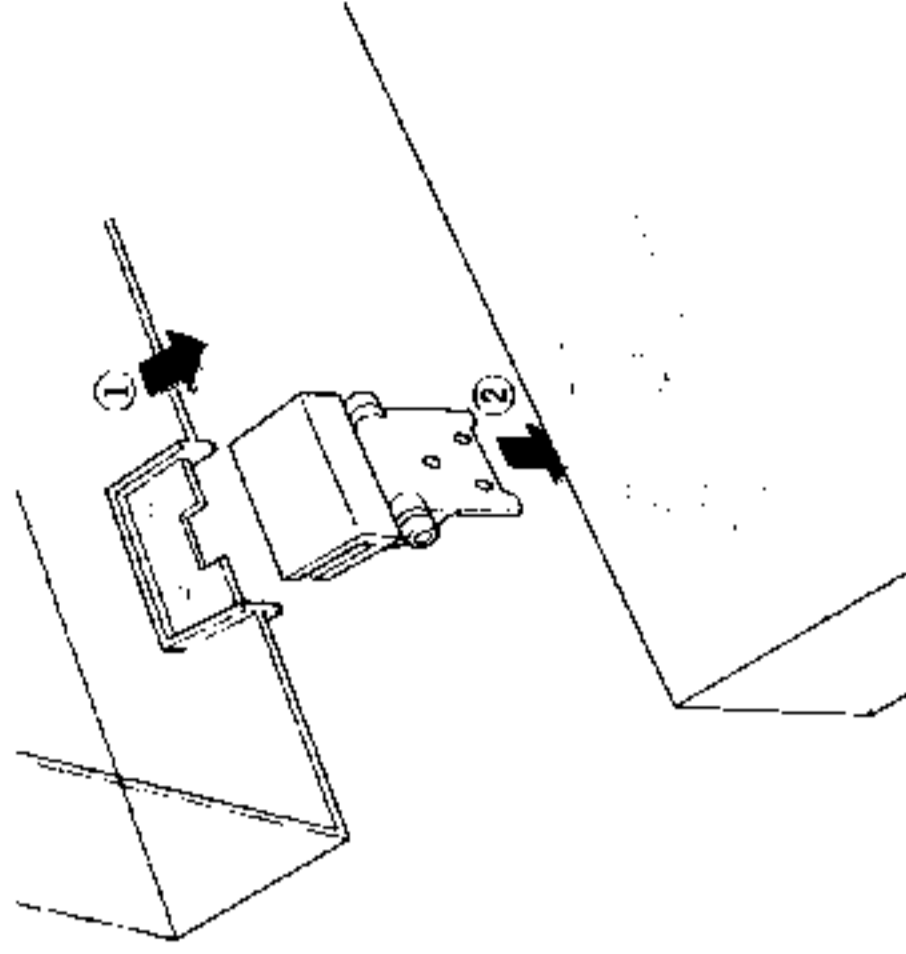

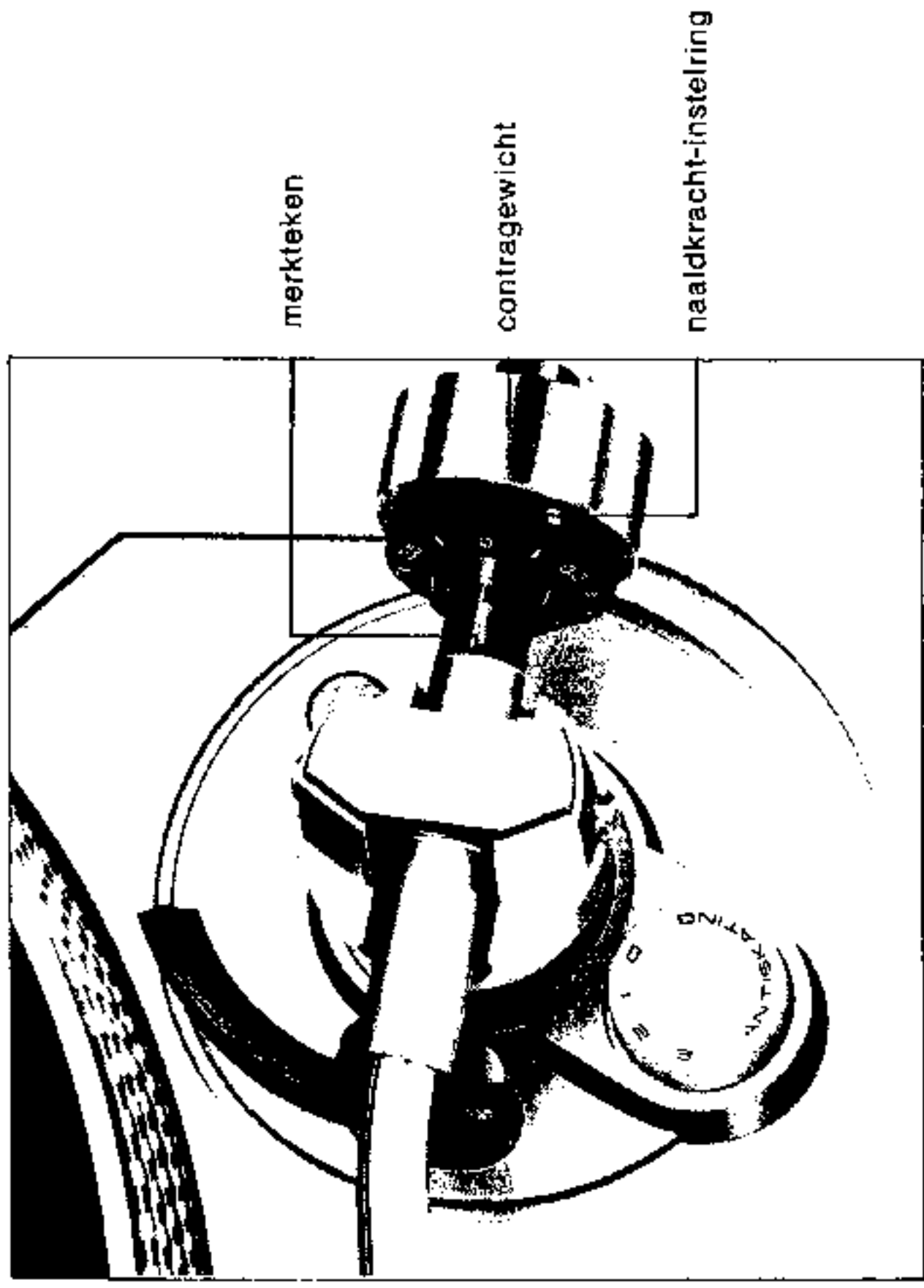
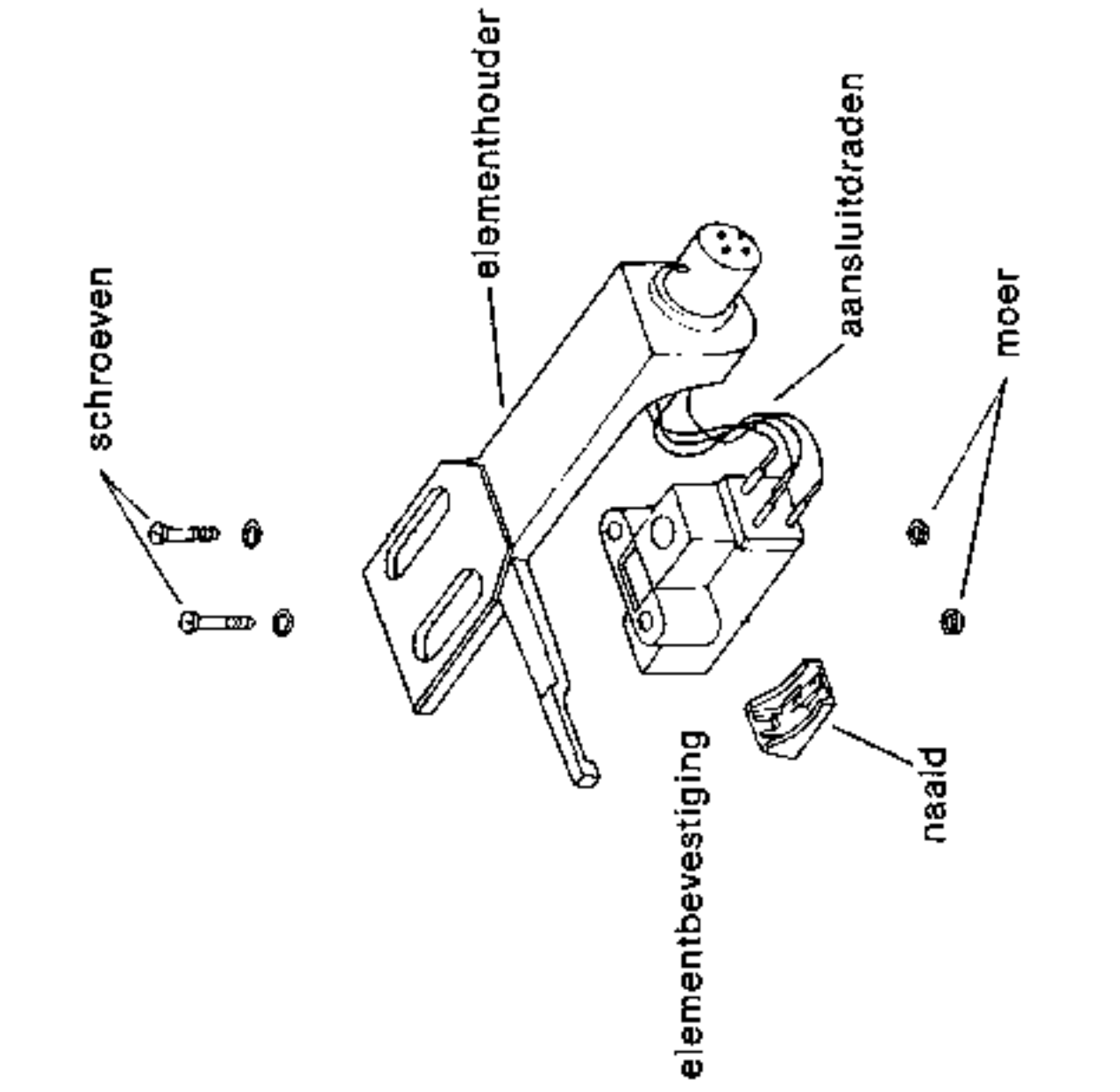
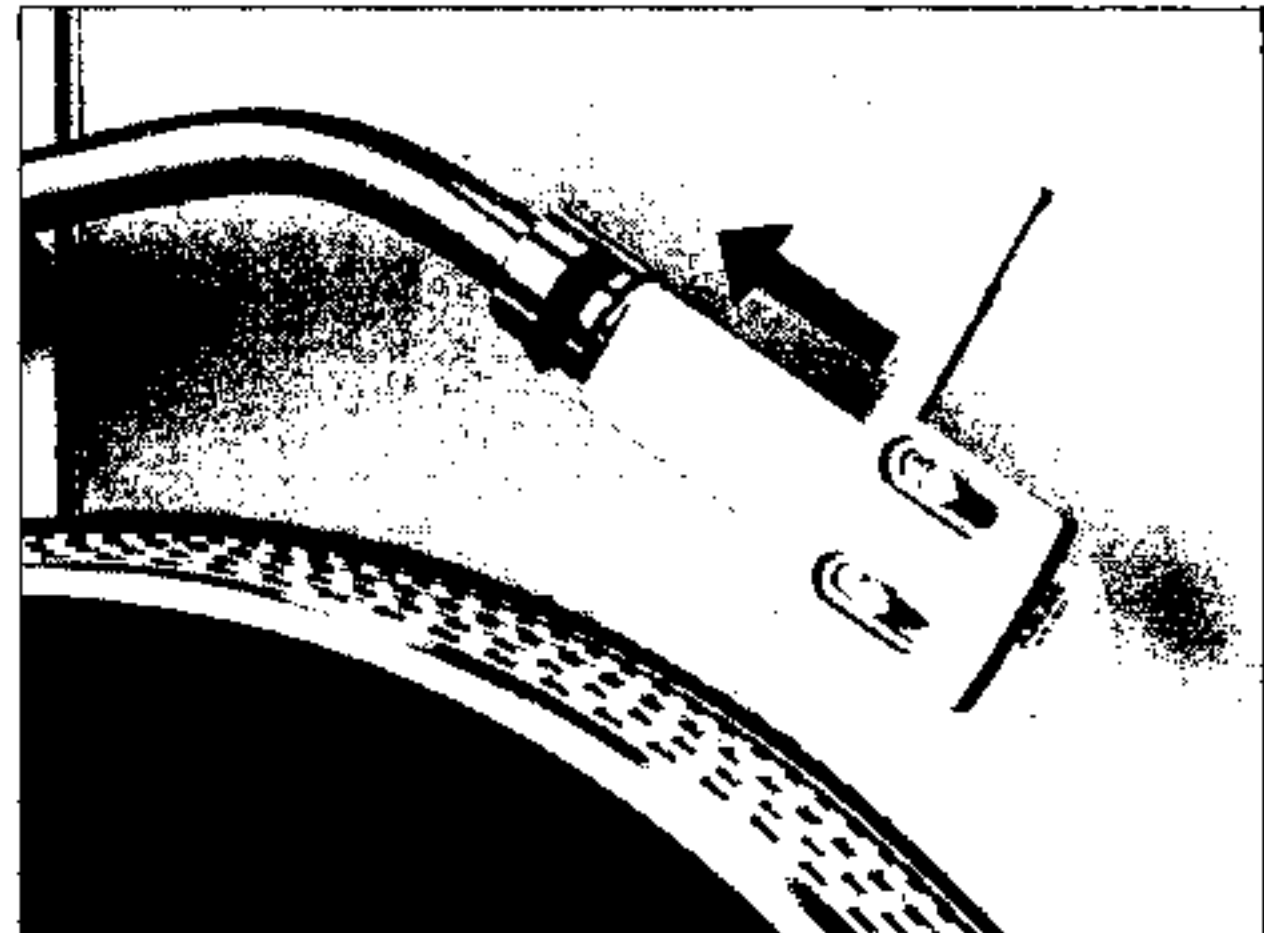

1. Zet de arm op de armsteun vast.

2. Verwijder de plastic bandjes van de arm en plaats de elementhouder. De geleidingsstift past precies in de uitsparing in de arm. Zet de elementhouder vast door de bevestigingsmoer naar links te draaien.

* De AP-D30 is niet met een element uitgerust. Lees, voordat u een element monteert, de bijgevoegde aanwijzingen zorgvuldig. De aansluiting van de gekleurde draden geschiedt als volgt:

- Aarde (links (-)): BLAUW
- Uitgang links (+): WIT
- Aarde rechts (-): GROEN
- Uitgang rechts (+): ROOD

DE AANSLUITING

Sluit de aan de platenspeler bevestigde aansluitkabel op de versterker aan en let daarbij op de juiste aansluiting van het linker- en rechter kanaal. Sluit vervolgens de aarddraad op de aardklem van de versterker aan.

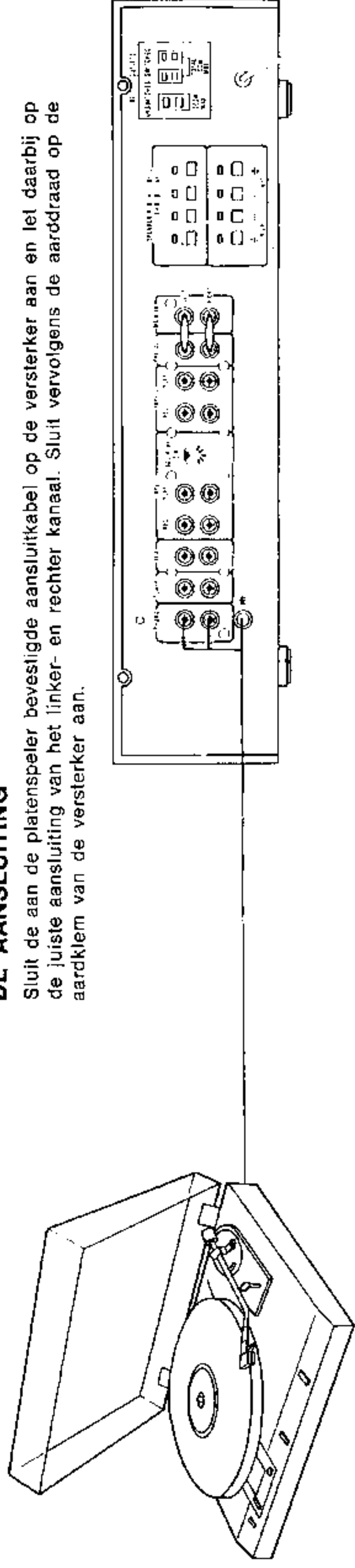

INSTELLINGEN

Voordat u uw platen gaat afspelen moeten o.m. de naaldkracht en de dwarskrachtcompensatie nauwkeurig worden ingesteld. Alleen dan krijgt u een kwalitatief hoogwaardige stereoweergave. Hieronder volgen de diverse noodzakelijke instellingen.

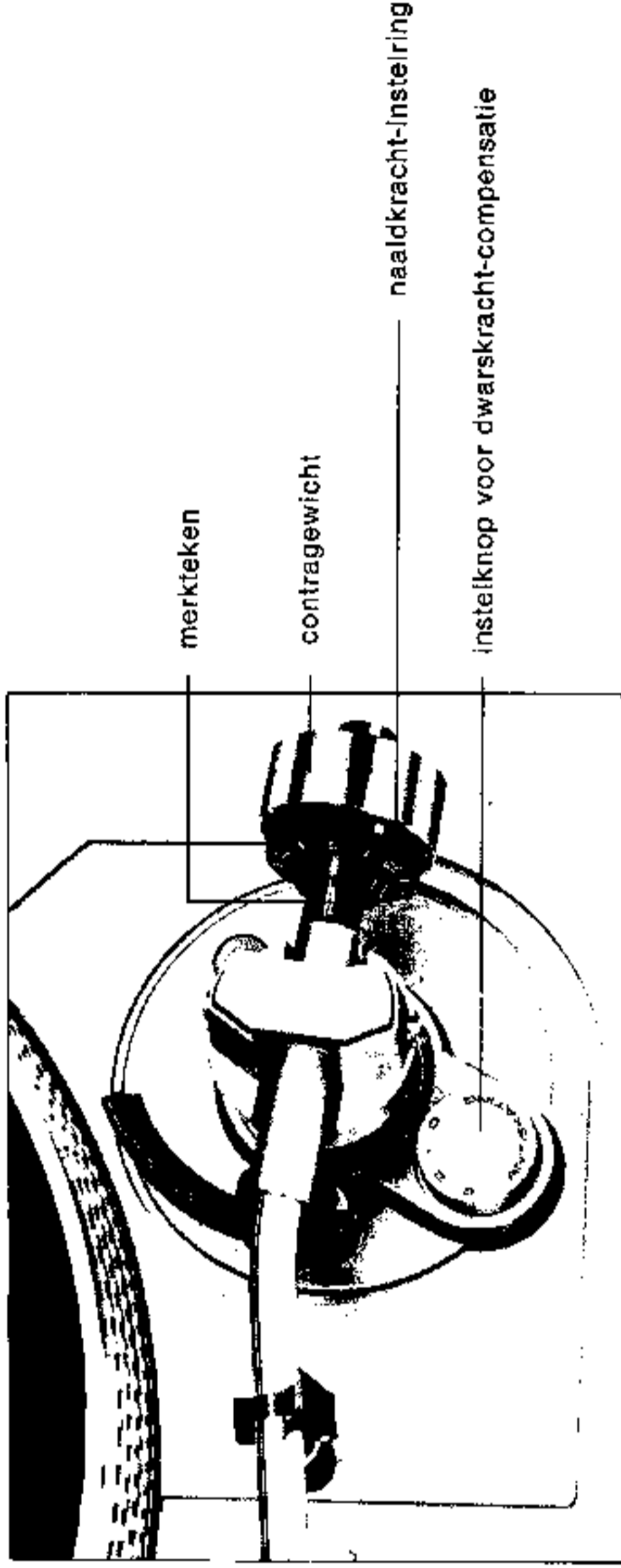
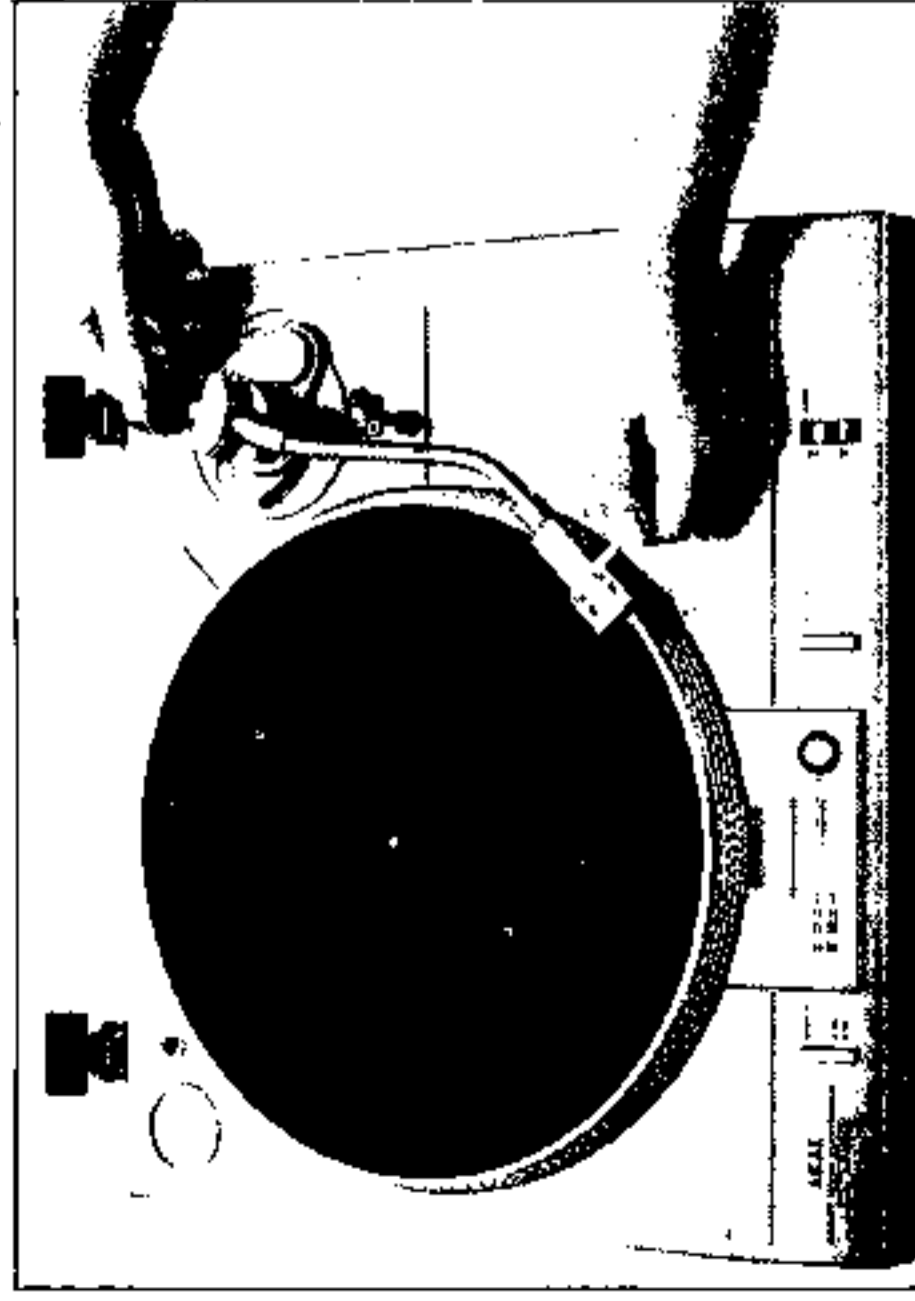

INSTELLING VAN DE NAALDKRACHT

merkteken

contragewicht

naaldkracht-instelling

instelknop voor dwarskracht-compensatie

1. Trek de steker uit de wandcontactdoos.
2. Zet de armritschakelaar in de stand ▼.
3. Breng de arm in een positie tussen plateau en armsteun, zonder dat hij met een van beide in aanraking komt.
4. Draai het contragewicht naar achteren en naar voren tot de arm in perfecte horizontale balans is (de zgn. nulbalans).
- * Let er op dat de instelknop voor de dwarskrachtcompensatie op nul is gesteld.
- * De naaldbeschermmer moet zijn verwijderd. Wees voorzichtig, beschadig de naald niet.
5. Verdraai, zonder het contragewicht te bewegen, de naaldkrachtinstelling tot de 0 tegenover de merkstreep komt te staan. (Zie foto).
6. Draai het contragewicht (van voren gezien), tezamen met de naaldkracht-instelling, naar links tot de gewenste naaldkracht met de merkstreep correspondeert.
- * Er wordt bij het type AP-D30 (zilverkleurige en zwarte uitvoering) geen element bijgeleverd.
- * De aanbevolen naaldkracht voor het meegeleverde element (alleen bij type AP-D30C), RS-90, bedraagt 2 gram. Ingeval de platen speler in een enigszins onrustige omgeving wordt opgesteld en aan akoestische of mechanische trillingen blootstaat, is het beter de naaldkracht iets te verhogen. Het instelbereik loopt van 0 - 3 gram.
7. Stel de knop voor de dwarskrachtcompensatie op dezelfde waarde in als die van de zojuist ingestelde naaldkracht. Doe dit zo nauwkeurig mogelijk.

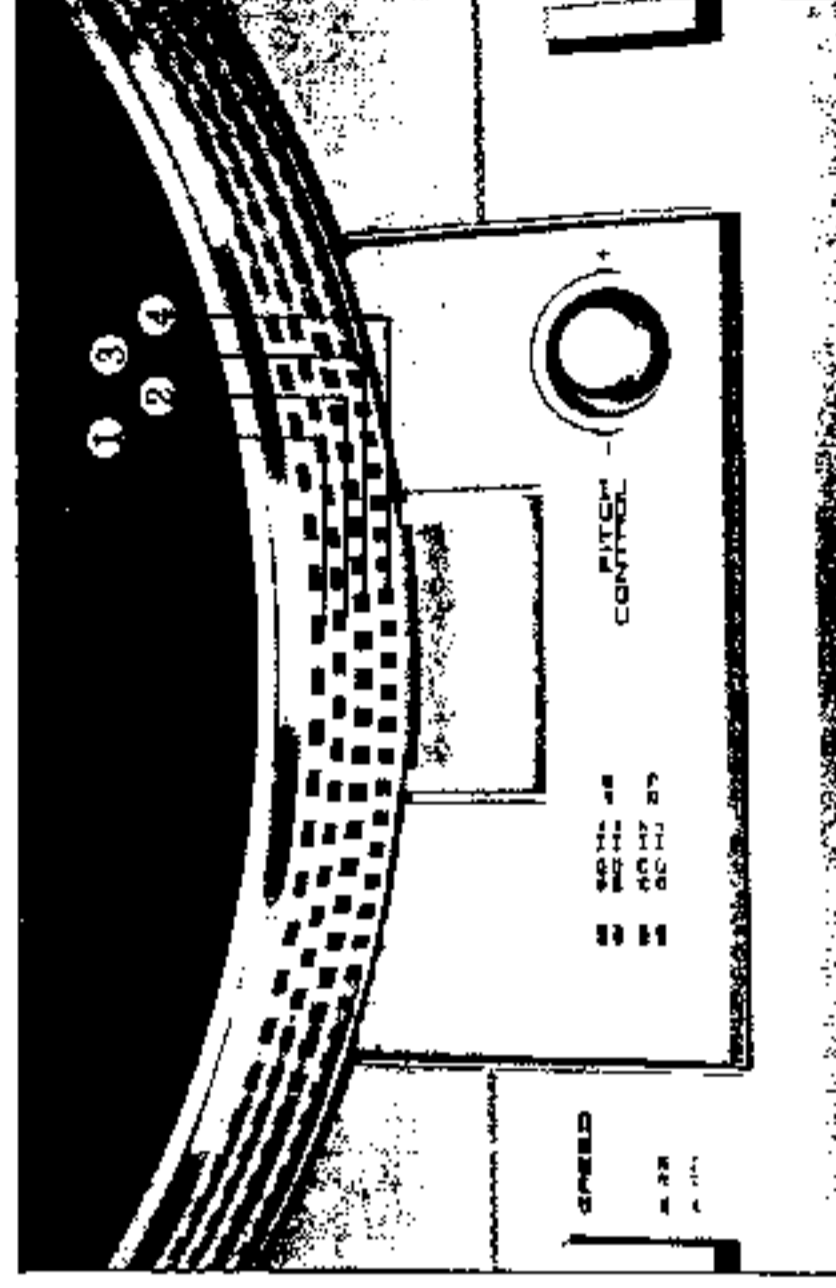

FREQUENTIE-INSTELLING



- ① Rij 1
- ② Rij 2
- ③ Rij 3
- ④ Rij 4

U kunt de juiste omwentelingssnelheid exact instellen met de snelheidsfijnregelaar, terwijl u de stroboscoopmarkeringen die langs de buitenrand van het plateau zijn aangebracht, observeert.

INSTELLING BIJ EEN LICHTNETFREQUENTIE VAN 50 Hz

1. Zet de snelheidsregelaar op 33 tpm .
2. Zet de armliftschakelaar op .
3. Ontgrendel de pickuparm en plaats het element boven het plateau. De motor gaat draaien.
4. Observer de 3e rij van de stroboscooping. Verdraai de snelheidsfijnregelaar totdat het lijkt alsof de 3e rij stroboscoopblokjes volledig stilstaat.
5. Zet de snelheidsregelaar op 45 tpm .
6. Observer de 1e rij van de stroboscooping. Verdraai de snelheidsfijnregelaar totdat het lijkt alsof de 1e rij stroboscoopblokjes volledig stilstaat.

HET INSTELLEN VAN DE ZGN. OVERHANG



Wanneer de arm boven het plateau midden wordt gehouden, steekt de naald iets over de plateau-as heen. De afstand nu tussen plateau-as en naaldpunt wordt de overhang genoemd. Hoewel de overhang in de fabriek nauwkeurig is ingesteld kan, ingeval bijvoorbeeld van element wordt verwisseld, hernieuwde instelling noodzakelijk zijn. Tot dat doel is de rubbermat in het midden van een indicatiegroef voorzien. Breng de arm naar het plateau midden. Verschuif het iets losgeschroefde element in de elementhouder nu tot de naald zich precies boven de middelste indicatiegroef op de rubbermat bevindt. Schroef het element vervolgens in de elementhouder vast.

HOOGTE-INSTELLING VAN DE ARMLIFT

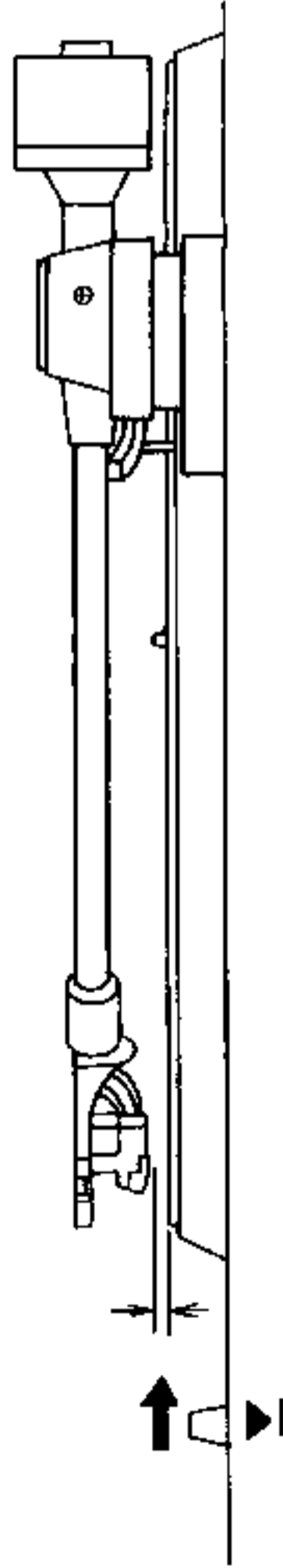
- * Wanneer de armliftschakelaar in de stand  is geplaatst, moet de naald zich 8 mm boven het plaatoppervlak bevinden. Indien dat niet het geval is, stel de juiste hoogte dan in met behulp van de armlift-instelschroef.



INSTELLING BIJ EEN LICHTNETFREQUENTIE VAN 60 Hz

1. Zet de snelheidsregelaar op 33 tpm .
2. Zet de armliftschakelaar op .
3. Ontgrendel de pickuparm en plaats het element boven het plateau. De motor gaat draaien.
4. Observer de 4e rij van de stroboscooping. Verdraai de snelheidsfijnregelaar totdat het lijkt alsof de 4e rij stroboscoopblokjes volledig stilstaat.
5. Zet de snelheidsregelaar op 45 tpm .
6. Observer de 2e rij van de stroboscooping. Verdraai de snelheidsfijnregelaar totdat het lijkt alsof de 2e rij stroboscoopblokjes volledig stilstaat.

- * Wanneer de stroboscoopmarkeringen schijnbaar onbeweeglijk stilstaan, is de absoluut juiste omwentelingssnelheid verkregen.
- * Na het eenmaal instellen van de exact juiste snelheid is een herhaalde instelling op een later tijdstip niet nodig. Alleen wanneer de fijnregelaar is versteld, kan narégling noodzakelijk zijn.

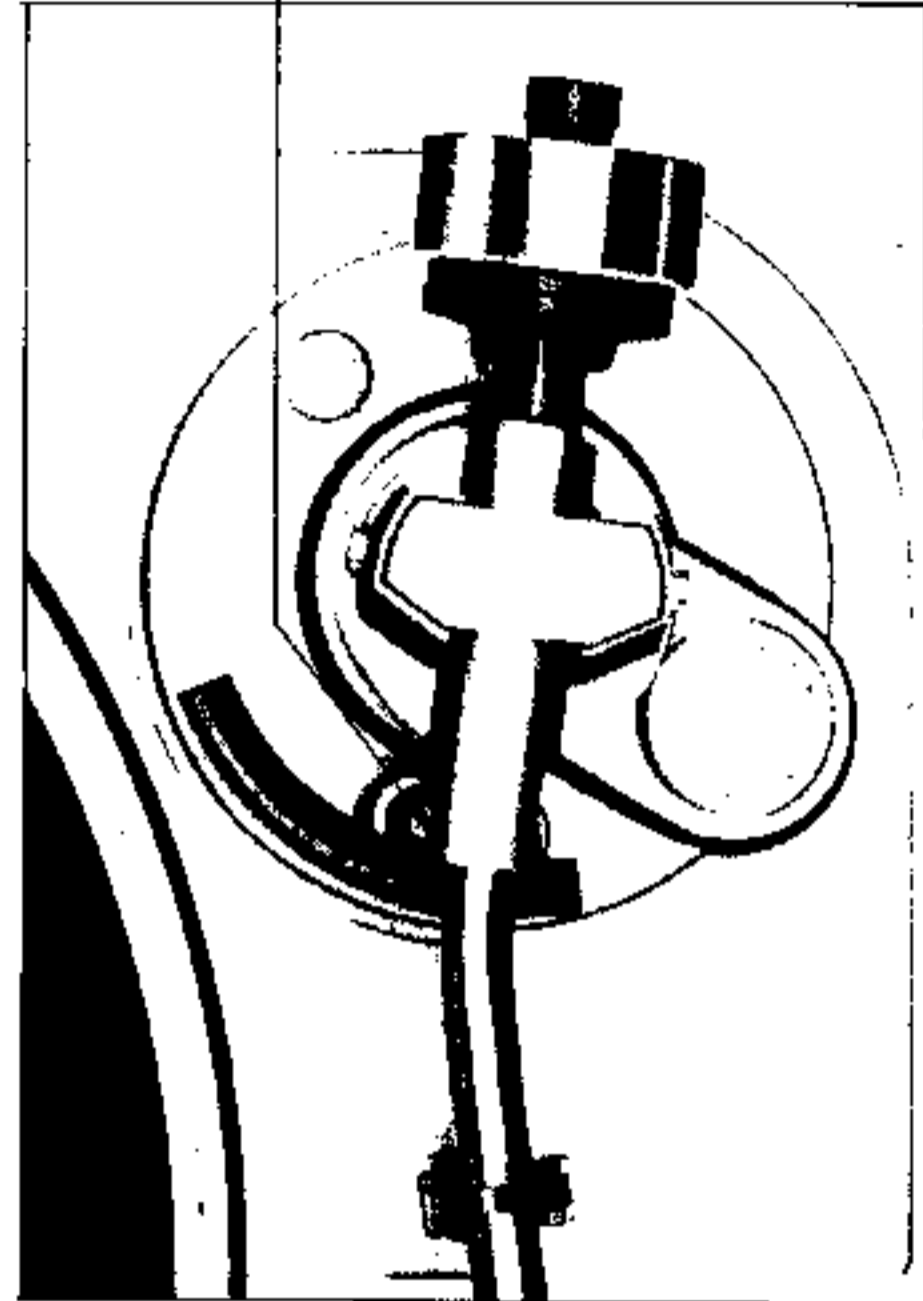
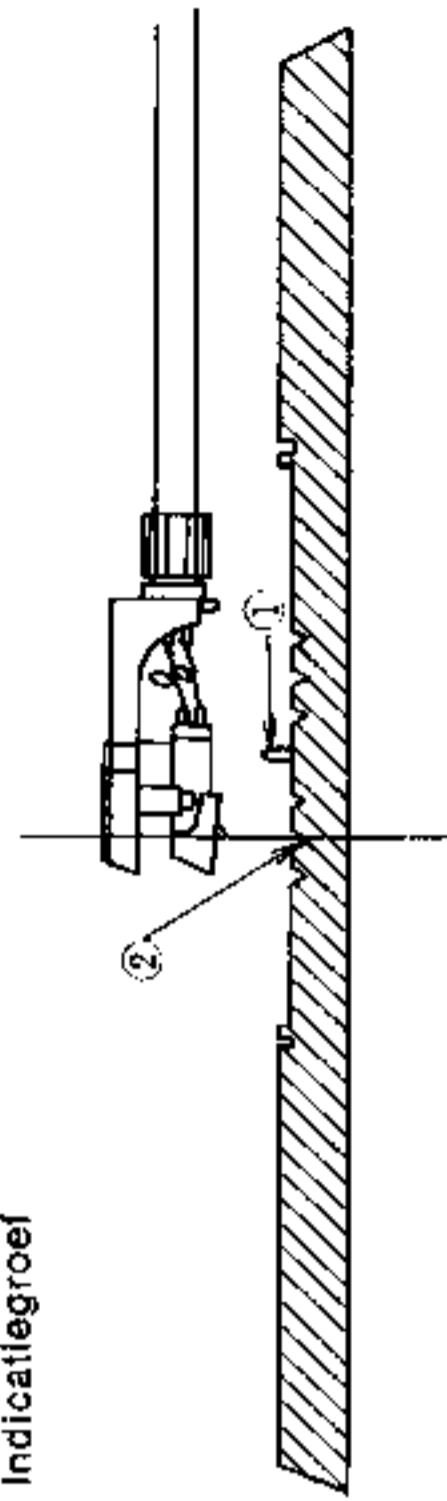
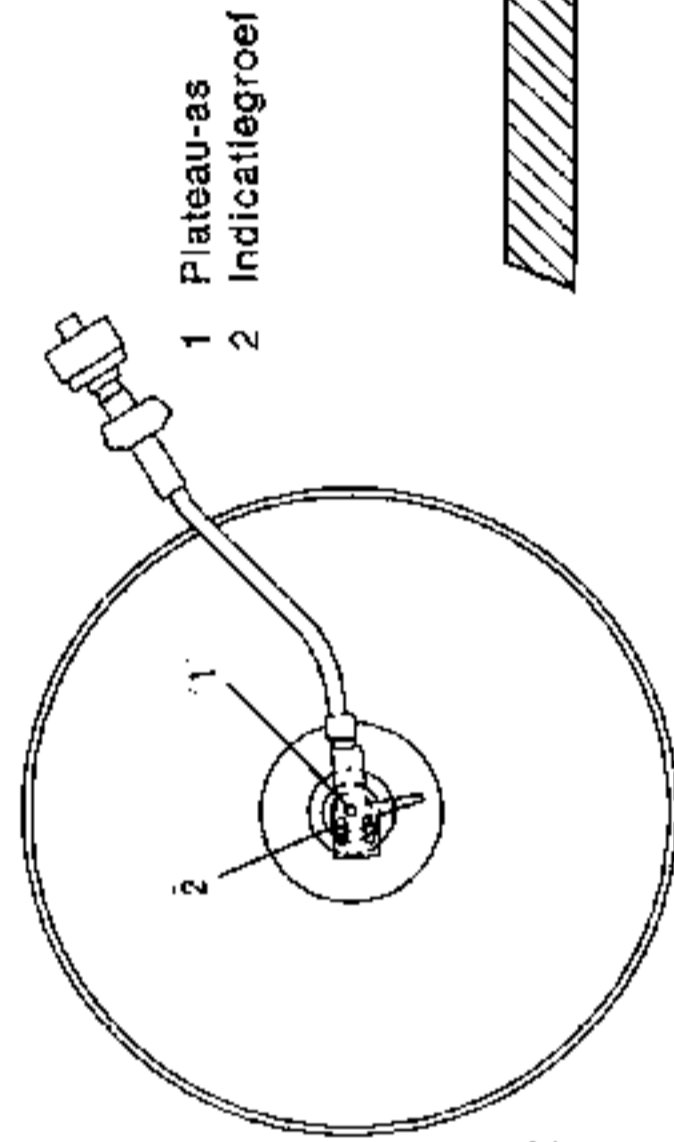

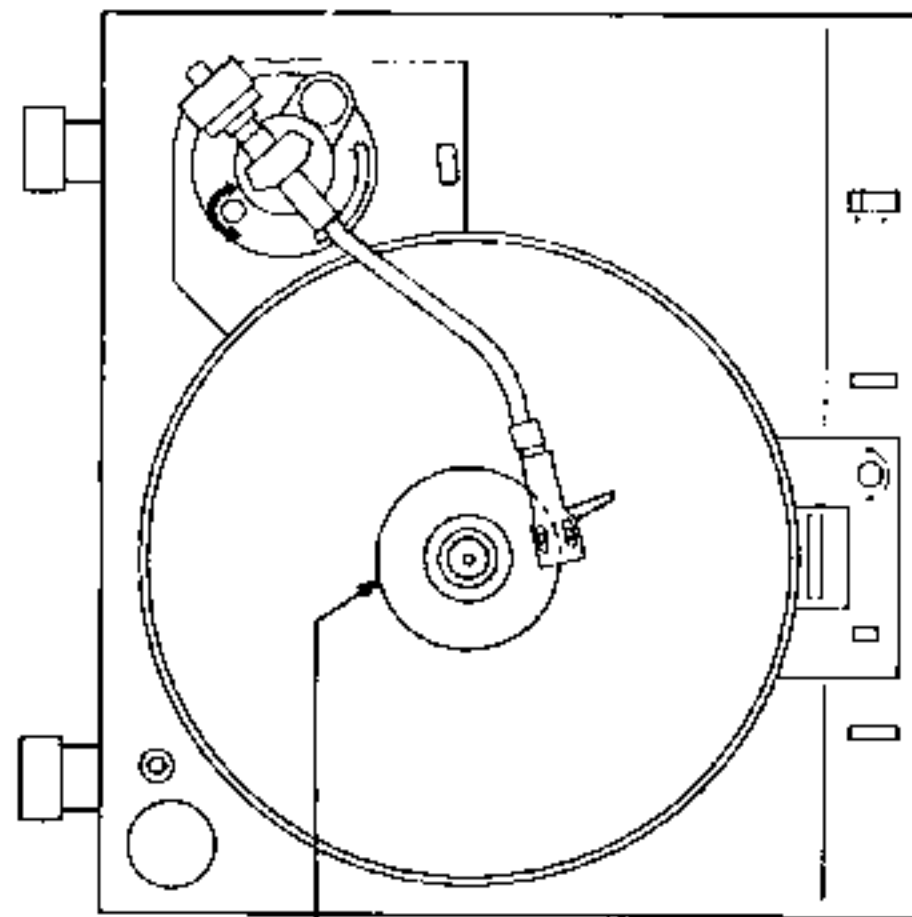

Indicatiegroef t.b.v. de instelling van de automatische armterugkeer

Als de arm aan het eind van de plaat niet automatisch naar de ruststand terugkeert (of halverwege de plaat terugkeert), zet de arm dan in de ruststand. Verdraai de instelschroef t.b.v. de automatische armterugkeer. Plaats de arm daarbij boven de speciale, iets verhoogde ril op de rubbermat (zie illustratie). Een zacht klikje geeft aan dat het terugkeermechanisme goed is ingesteld. Als u de klik niet hoort, moet de procedure worden herhaald tot u hem wél hoort.

- * Verwijder het dopje van de instelschroef voordat u tot de afregeling overgaat.
- * Laat de platenspeler tijdens de afregeling met het lichtnet verbonden, zodat u het instellen gemakkelijk kunt controleren.

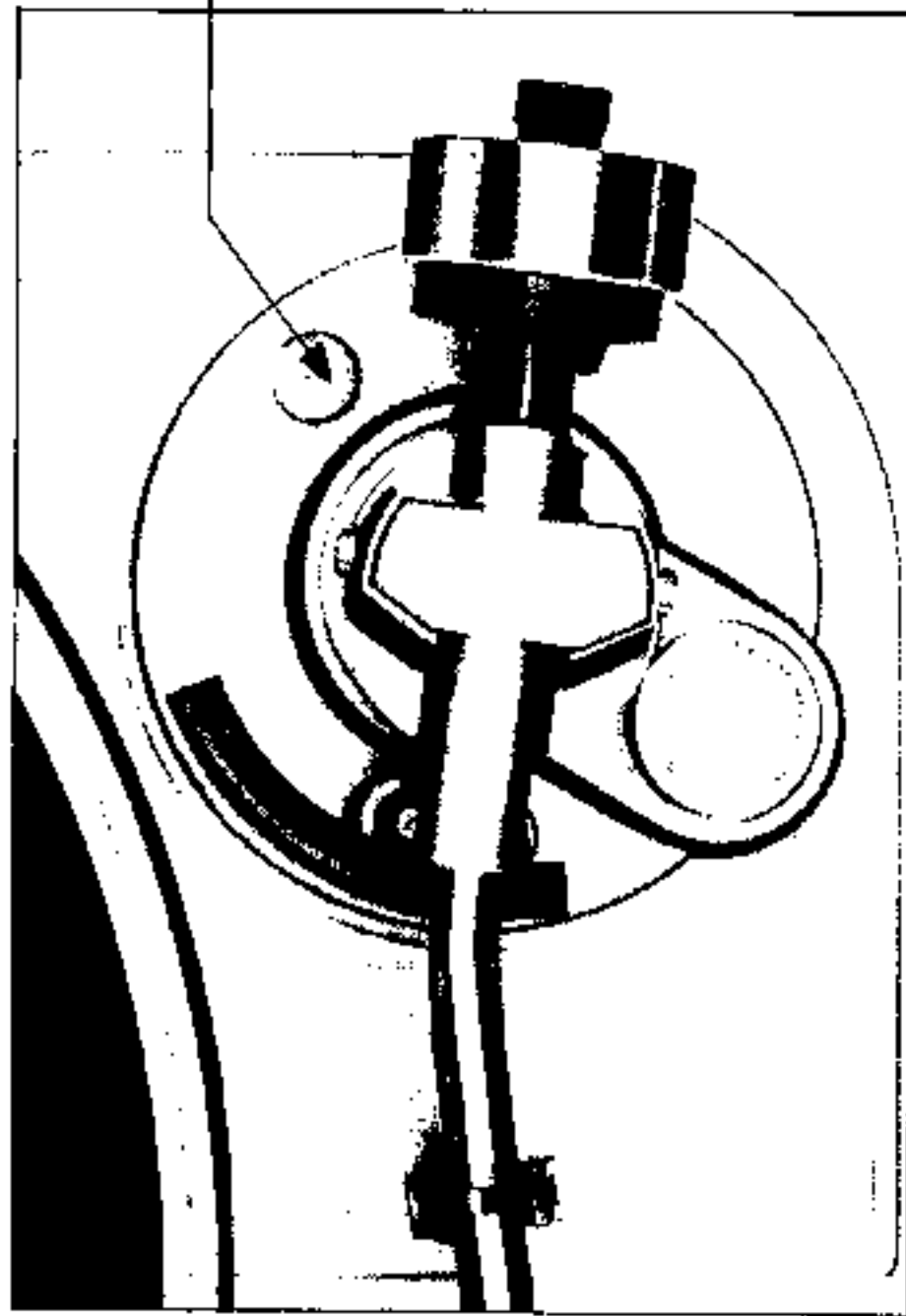

Dopje van de instelschroef t.b.v. de automatische armterugkeer

HET GEBRUIK VAN DE PLATENSPELER

1. Verbind de platenspeler met het lichtnet.
2. Verwijder het naaldbeschermkapje en ontgrendel de pickuparm.
3. Stel het gewenste toerental in.
4. Plaats de armliftschakelaar in de stand ∇ .
5. Breng de arm boven het plaatgedeelte waar u wilt dat de plaatweergave gaat beginnen. Het plateau gaat nu automatisch draaien.
6. Zet de armliftschakelaar in de positie ∇ . De naald daalt in de groef. De plaat wordt nu tot het einde afgespeeld, waarna de arm automatisch naar de ruststand terugkeert en de platenspeler wordt uitgeschakeld.
7. Wanneer de weergave ergens halverwege de plaat moet worden gestopt, druk dan de schakelaar voor armterugkeer (RETURN) in.
 - * Let op: de RETURN-schakelaar mag altijd maar zeer kort worden ingedrukt.
 - * Gebruik altijd de armliftschakelaar wanneer de naald naar een andere plaats op de plaat moet worden verplaatst.
 - * Voor het afspelen van 45 toeren-plaatjes met groot middengat is een speciale 45 toeren-adapter bijgeleverd. Plaats deze over de plateau-as.

4-KANAALS STEREO

Uw platenspeler kan ook voor 4-kanaals stereo worden gebruikt. Voor SQ- of matrix 4-kanaalsweergave moet gebruik worden gemaakt van een 4-kanaals (quadrafonisch) element met speciale naald. Voor het 4-kanaals CD-4-systeem moet het element met een voor CD-4 geschikte naald worden uitgerust. Dit is de enige verandering die voor CD-4-weergave hoeft te worden doorgevoerd. Na deze modificatie moet de platenspeler op een 4-kanaals adapter worden aangesloten.

OPMERKINGEN

1. De modellen AP-D30/D30C zijn in de fabriek zo afgeregeld dat het element PC-90 kan worden toegepast. Met de in deze gebruiksaanwijzing beschreven instelprocedures kunnen ook andere MD- of moving coil-elementen worden toegepast.
2. De modellen AP-D30/D30C zijn met een zelfsmurende gelijkstroom-servomotor uitgerust. Deze hoeft nooit te worden gesmeerd.
3. Het is noodzakelijk de naald steeds zo schoon mogelijk te houden, daar stof rond de naald de klankwaliteit nadelig beïnvloedt en naald en plaat kan beschadigen. Maak de naald dan ook regelmatig met een klein, zacht borsteltje schoon. Beweeg het borsteltje daarbij in de lengterichting van het element en doe dit uiterst voorzichtig om de kwetsbare naaldophanging niet te ontwrichten.

* Plaats het naaldbeschermkapje over de naald wanneer u de platen-speler niet gebruikt.

4. Een versleten naald is de oorzaak van een vervormde weergave. Bovendien ontstaat plaatslijtage. Vervang een versleten naald dan ook onmiddellijk.
5. Rondzingen kan ontstaan wanneer de luidsprekers niet juist zijn opgesteld. Wanneer de luidsprekers te dicht bij de platen-speler staan, gaat de naald met de luidsprekertrillingen meetrillen. Plaats de platen-speler dan ook nooit op een luidsprekerkast.

6. Daar de meeste elementen gevoelig zijn voor omringende magneetvelden, moet er op worden getoet de platen-speler niet te dicht bij zware transformatoren of elektromotoren te plaatsen.

7. Plaats de platen-speler bij het aansluiten op de versterker zodanig dat hij zo ver mogelijk van de voedingstransformator is verwijderd, daar deze brom in het element kan introduceren.

8. Houd het plateau niet met de hand tegen wanneer dit in beweging is.

9. Houd de pickuparm bij zijn automatische terugkeer naar de ruststand niet met de hand tegen.

Mochten zich problemen met uw platen-speler voordoen, wend u dan, met overlegging van type, serienummer en garantiebewijs tot uw dealer of rechtstreeks tot

Voor Nederland: SERVICECENTRUM FFG & V, Struisenburgstraat 10 3063 BR Rotterdam. Voor België en Luxemburg: AMFO ELECTRONICS N.V. S.A. division-AKAI-afdeling, Antwerpsesteenweg 221, 2720 Burcht (Antwerpen).

TECHNISCHE GEGEVENS

Plateau	Gegoten aluminium.
Aandrijfsysteem en mechaniek	Direct drive, semi-automatisch.
Motor	Elektronisch gestuurde gelijkstroommotor.
Toerental- en fijnregelaar	33 1/3, 45 tpm \pm 5 %.
Zweving	0,05 % (DIN). 0,035 % (JIS).
Rumble	45 dB (DIN A). 70 dB (DIN B). 45 dB (JIS).
Pickuparm	Statistisch gebalanceerd.
Effectieve armlengte	220 mm.
Naaldkrachtinstelling	0 - 3 gram.
Armlift	Oliegedempt.
Overhang	15 mm.
Offset-hoek	22°30'.
Horizontale fouthoek	+ 3°5', -1°13'.
Elementgewicht	8,2 gram.
Element	VM (Dual Moving Magnet). (Model AP-D30 is niet met een element uitgerust). Afgegeven signaalspanning: 5 mV (DIN 45541). Kanaalscheiding: Meer dan 20 dB (DIN 45541). Optimale naaldkracht: 2 gram. Vert. compliantie: 17,7 x 10 ⁻⁶ cm/dyne. Hor. compliantie: 29,1 x 10 ⁻⁶ cm/dyne.
Voeding	120 V, 60 Hz voor Canada en USA. 220-240 V, 50 Hz voor Europa en Australië. 110-120 / 220-240 V, 50/60 Hz voor de andere landen.
Afmetingen	440 x 140 x 403 mm (b x h x d).
Gewicht	5,5 kg.

* Constructieve en technische veranderingen op grond van verbeteringen voorbehouden.

Standaardaccessoires

45-toeren adapter	1.
Kleine schroevendraaier	1.
Gebruiksaanwijzing	1.

Speciaal accessoire

Vervangingsnaald	RS-90.
------------------	--------

Voor Nederland: FODOR RADIO B.V. - afd. AKAI - Hoogstraat 11-13-15 - Postbus 5 - 3000 AA ROTTERDAM - Telefoon 010 - 11 40 60'.

Voor België:

Pour la Belgique et le Luxembourg: AMFO ELECTRONICS N.V. S.A. division-AKAI-afdeling - Antwerpsesteenweg 221, 2720 BURCHT (Antwerpen)